

# MEMORIA XUSTIFICATIVA

Convocatoria..... :	(FOENIA/2022) Convocatoria do programa de subvencións dirixido a entidades para investimentos de promoción económica, durante o ano 2022
Código de expediente..... :	2022000014731

Don/Dona..... :	MIRIAM RODRÍGUEZ SIERRA
Representante da entidade ..... :	(Q1569016G) COLEXIO OFICIAL DE TRABALLO SOCIAL DE GALICIA

## 1. Descrición das actividades ou investimentos realizados.

### **REFORMA E MELLORA DOS ESPAZOS INTERIORES DA SEDE DA ENTIDADE. RENOVACION DE MOBILIARIO E EQUIPAMENTO INFORMÁTICO.**

Seguindo o plan de reforma integral que o COTSG acometeu nestes últimos anos, e que nunha primeira fase centrouse na adaptación de aseos para persoas usuarias con mobilidade reducida, a substitución da carpintería metálica exterior e a instalación de sistemas de seguridade mediante videovixiancia e detección de fumes, nesta segunda fase céntrase na reformulación dos espazos de traballo interiores para os cales se solicita subvención dentro da liña FOENIA 2022.

Acometeuse a reforma integral do espazo de administración e recepción co obxectivo principal de desenvolver espazos que aporten flexibilidade, mobilidade e optimización dos recursos aos postos de traballo eliminando barreiras existentes debido ao exceso de compartimentación dos espazos e mellorando e optimizando a ventilación e a iluminación dos mesmos.

A reforma incluíu os seguintes traballos:

- Demolición, por medios manuais, de ladrillo oco dobre, ata un espesor total de 45 cm.
- Levantado de porta de corredeira, con medios manuais, sen deteriorar o paramento ao que está suxeita.
- Remates en chan, alisando con morteiro as zonas que quedaron á vista, deixándoo en cemento sen rematar.
- Demolición de dous tabiques de pladur de 300x310 cm., con medios manuais.
- Tabique de pladur de 500x60 cm. para corrixir os danos estéticos unha vez eliminados os tabiques.
- Pintura, previa preparación de paramentos verticais e horizontais de estancias, rascado onde fose necesario, reparación de gretas e fisuras con emplaste renovación e lixado de paramentos con lixadora rotatoria con aspiración, empregando discolex de gran fino. Imprimado e terminado de paramentos de oficina con pintura plástica lisa mate Sideral IS500 da marca Procolor ou similar. Cor a elixir.
- Peche de vidro de seguridade 5+5 mm. transparente medidas 300x310 h cm., perfilería inox. Incluído subministración e colocación de vinilo acabado "ácido" de 310x200 cm.
- Subministración e instalación de 100 m2 de Tarima Flotante calidade AC-5 (acabado a elixir), con illamento interior, xuntas de dilatación, unión e rodapé.

## **REFORMA INTEGRAL DA ÁREA DE ADMINISTRACIÓN – RECEPCIÓN. MOBILIARIO.**

En consonancia a remodelación dos espazos implicou unha reubicación tanto dos postos de traballos como dos elementos mobles necesarios para o desenvolvemento da actividade diaria do COTSG.

Na actualidade a plantilla de persoal contratado está composta polas seguintes persoas:

Unha traballadora social con funcións de Coordinación, Emprego e Defensa da Profesión.

Unha traballadora social con funcións de coordinación de Grupos de Traballo.

Dúas traballadoras sociais con funcións na Área de Formación.

Unha traballadora social con funcións de xestión e mantemento do Programa MATIASS.

Un técnico con funcións de xestión e mantemento do Programa SIUSS.

Unha auxiliar administrativa.

Un administrativo.

E como colaboradoras e asesoras externas:

Unha avogada como asesora xurídica.

Un informático como asesor externo.

Unha xornalista como asesora de comunicación e relacións cos medios

A maiores tamén a sede do COTSG é utilizada como lugar de reunións da propia Xunta de Goberno do COTSG que na actualidade está composta por 10 persoas

E así mesmo os grupos de traballo, diferentes comisións de traballo así como as actividades formativas que polo seu número de participantes o permita, lévanse a cabo nas instalacións do COTSG

A proposta de reubicación dos espazos quedou do seguinte xeito e tal e como se recolle no anexo fotográfico:



Esta reforma dos espazos tamén implicou a substitución do mobiliario existente e a adquisición dos seguintes elementos:

- Mesa Vital Pro de 320 x 161 x 73 cm (catro postos de 160x80 cm) estrutura de aceiro de 55x55 mm travesaño de reforzo , patas con pes niveladores, encimera fabricada en taboleiro melaminado. Acabado en blanco / acacia
- Bandexas metálicas de electrificación 138x4,5x12,4 cm. (4 ud.) e saídas para cableado, tapas 60 mm. de diámetro. (8 ud.)
- Buck de 3 caixóns ou de caixón e arquivo con rodas, medidas 43,4x52,5x58,7 cm., fabricado en taboleiro melaminado de 19 e 25 mm., guías de rodamentos en todos os caixóns, fechadura de bloqueo, 2 chaves. (5 ud. )
- Armario de 80 x 42 x 185 cm. con portas, fabricado en taboleiro melaminado, portas con pechadura, base con pes niveladores, traseira vista de 16 mm acabado blanco / acacia.
- Armario de 80 x 42 x 185 cm. con portas en parte baixa, parte alta diáfana acabado blanco / acacia
- Cadeira operativa Stay, respaldo tapizado foamizado ou de malla técnica, marco de poliamida + fibra de vidro, soporte lumbar regulable en altura, cabezal regulable.Regulación do respaldo en profundidade mediante sincro autopesante, con fixación na posición máis vertical. Asento tapizado con carcasa de polipropileno, regulable en profundidade. Brazos regulables en altura e anchura. Elevación a gas. Base xiratoria de poliamida con rodas de rodadura branda de 65 mm. de diámetro. (8 ud. )
- Butaca Bow 2 prazas, patas de madeira, tapizada en Just 72507 verde
- Butaca Bow 1 praza, patas de madeira, tapizada en Just 72503 laranxa

## **SUBMINISTRO E INSTALACION AIRE ACONDICIONADO EN SEDE COTSG**

Bomba de calor marca LG composta por unidade exterior de 8.5/9.09 Kw en frío e calor respectivamente, con alimentación monofásica e dúas unidades interiores tipo cassette de teito de 600x600, cunha potencia de 5/5.8 Kw totalmente instalada, incluíndo tubaxe frigorífica, desaugadoiro de condensados, intercomunicación, proba de nitróxeno, baleiro e posta en marcha.

- Reixa exterior para toma e expulsión de aire 1.000x1.000 mm con malla.
- Caixa de pladur para peche de unidade exterior, con aillamento e acceso a rexistros.

## **EQUIPOS PARA PROCESOS DE INFORMACIÓN**

Renováronse pantallas de visualización dotando, naqueles postos onde non existían, dous monitores montados en soporte de dobre pantalla. Os modelos adquiridos foron os seguintes:

- Monitor Philips 27IV8 . 4 unidades
- Soporte mesa oficina monitor VESA dobre hasta 8 kg 27" ( 6 unidades )

Tamén se adquiriu para dar soporte á área de comunicación e de redes sociais unha Sony HandyCam FDR-AX43 Videocámara UltraHD 4K.

E para facilitar as reunións por videoconferencia tanto do equipo de traballo, como da Xunta de Goberno e tamén para actividades formativas, unha solución integral de videoconferencia, optando polo modelo modelo de cámara de videoconferencia con enfoque 360º. Kandao Meeting Pro 360º

## 2. Temporalización.

	2022											
	XANEIRO	FEBREIRO	MARZO	ABRIL	MAIO	XUÑO	XULLO	AGOSTO	SETEMBRO	OUTUBRO	NOVEMBRO	DECEMBRO
DEMOLICION LADRILLO												
LEVANTADO PORTA												
REMATES CHAN												
DEMOLICIÓN TABIQUES												
TABIQUE PLADUR												
PINTADO												
PECHE VIDRIO												
INSTALACION TARIMA												
INSTALACION MOBILIARIO												
EQUIPOS TIC												

## 3. Ámbito territorial.

O Colexio Oficial de Traballo Social de Galicia é unha corporación de dereito público de carácter representativo da profesión, amparada pola lei e recoñecida polo Estado, con personalidade xurídica propia e plena capacidade de obrar para o cumprimento dos seus fins.

O COTSG integra ao colectivo profesional de Traballadores/as Sociais que exercen a súa actividade en Galicia, así como as persoas que desexan incorporarse aínda que non estean desempeñando a profesión.

O Colexio de Traballo Social de Galicia (COTSG) é un referente formativo na Comunidade Autónoma de Galicia no eido do traballo social e da intervención social, desenvolvendo accións formativas en distintas modalidades: presenciais, semipresenciais e en liña.

Así mesmo mantén activos numerosos grupos de traballo en diferentes eidos da profesión ( Educación, Feminismo, SAF e Comunitarios, Exercicio Libre da profesión, Infancia e Familia, SERGAS, etc.. )

Na actualidade o colexio agrupa a máis de 3.300 profesionais do Traballo Social e participa en numerosas mesas de traballo no campo dos Servizos Sociais. A súa sede física ubícase na Rúa Dublín número 6 baixo, porta 3, en Santiago de Compostela.

Todas as actuacións tanto no ámbito da construción como de mobiliario e de equipos para proceso de información foron realizadas no citado inmovible de Santiago de Compostela.

#### 4. Cuantificación e perfil dos participantes.

O Colexio agrupa a esas, na actualidade, máis de 3.300 profesionais colexiadas e indirectamente a toda a poboación xeral relacionada dun ou doutro xeito coa profesión e os seus campos de actuación.

5. Resultados obtidos.

Os resultados obtidos foron os fixados inicialmente, acadouse un espazo de traballo diáfano e agrupado, eliminando a excesiva compartimentación que existía previamente, ás áreas de traballo gañaron luminosidade e amplitude, ao mesmo tempo que se sigue garantindo a privacidade para aquelas tarefas que o requiran ao manter un despacho diferenciado e separado da área de traballo común. Gáñase así mesmo en ergonomía nos postos de traballo grazas á renovación dos postos de traballo.

Redúcese o estrés térmico nos meses e xornadas máis cálidas ao implementar a instalación de aire acondicionado ao mesmo tempo que se gaña en eficiencia ao ter a posibilidade de operar a mesma en entornos separados. (área de traballo común – sala de reunións multiusos )

Méllorase o traballo e as ferramentas de reunión a distancia grazas ás novas pantallas de visualización combinadas cos soportes de dobre monitor dunha banda así como do novo equipo de videconferencia

E por último dótase ás áreas de comunicación-RR.SS , grupos de traballo e formación de ferramentas modernas para a gravación e difusión das actividades do COTSG.

6. Desviacións acaecidas (variacións entre a actividade/investimento solicitado e o xustificado).

Non houbo desviacións de importancia que reseñar.

No proxecto inicial contemplábase a retirada da tarima existente e a colocación da nova no seu lugar, finalmente por diferencias de espesor, mantívose a tarima e colocouse a nova sobre a mesma.

7. Nome, apelidos, titulación e cargo do animador cultural/ técnico deportivo/ persoa que elabora esta memoria.

Aquilino Santiago Rei. Administrativo COTSG

8. **Só para o Programa FOIO0A.** No caso de axudas para o código EV-2 (tratamento integral das persoas en situación de violencia de xénero), deberán indicar o xeito de cumprimento da entidade de informar e coordinarse co concello.

NON PROCEDE

9. **Só para o Programa FOIO0A.** Deberán indicar o número de rexistro co que a entidade está inscrita na área de igualdade no Rexistro Único de entidades prestadora de servizos sociais (encher só aquelas entidades que non o teñan acreditado na solicitude de subvención).

NON PROCEDE

10. **Só para Programas de investimento.** Como representante da entidade **DECLARO** que (marcar só unha opción):

	A entidade obtivo as licencias preceptivas
X	Para as actuacións realizadas non era necesario a obtención de ningunha licencia

11. **Só para Programas de investimento** Como representante da entidade **DECLARO** que (marcar só unha opción):

	A entidade cumpriu as normas urbanísticas de aplicación
X	Non existen normas urbanísticas de aplicación

12. **Só para Programas de investimento.** Como representante da entidade **DECLARO** que (marcar só unha opción)

	Nas actuacións realizadas a entidade cumpriu as normas contractuais de aplicación
X	Para as actuacións realizadas a entidade non formalizou ningún contrato xa que non era necesaria a súa formalización

Este documento só terá validez se está asinado dixitalmente pola Presidencia da entidade, ou persoa representante

34999031T MIRIAM  
RODRIGUEZ (R:  
Q1569016G)

 Firmado digitalmente por  
34999031T MIRIAM RODRIGUEZ  
(R: Q1569016G)  
Fecha: 2023.04.30 00:29:41 +02'00'



## MEMORIA XUSTIFICATIVA. ANEXO FOTOGRÁFICO





















































Obra cofinanciada pola Deputación da Coruña  
Convocatoria: (FOENIA/2022) Convocatoria de programa de subvencións dirixido a entidades para investimentos de promoción económica, durante o ano 2022. **Obxecto:** REFORMA E MELLORA DOS ESPAZOS INTERIORES DA SEDE. RENOVACIÓN DE MOBILIARIO E EQUIPAMENTO INFORMÁTICO. **Expediente:** 2022000014731. **Importe concedido:** 19.397,00 €

**PHILIPS**









**MEMORIA XUSTIFICATIVA.  
ANEXO FACTURAS, XUSTIFICANTES DE PAGO E ACTAS DE RECEPCIÓN**



soluciones en mobiliario

**FH SOLUCIONES EN MOBILIARIO S.C.**

Rúa Fontiñas, 25 baixo  
15707 Santiago de Compostela

A CORUÑA

CIF: J70306105 [contabilidad@fhsoluciones.com](mailto:contabilidad@fhsoluciones.com)

TEL: 981571201

Nº de Factura	Fecha	Nº Cliente
22/227	27/12/2022	000317

Colexio Oficial de Traballo Social de Galicia

Rúa Dublín, 6 baixo porta 3

15707 Santiago de Compostela

A CORUÑA

CIF : Q1569016G

Pág. 1

Ref.	Descripción	Unid	Precio	% Dto.	% IVA	Total
REF	Reforma Sede COTSG	1,00			21,00	
MONT	Bomba de calor marca LG compuesta por unidad exterior de 5/5.8 Kw en frío y calor respectivamente, con alimentación monofásica y dos unidades interiores tipo cassette de techo de 600x600, totalmente instalada, incluyendo tubería frigorífica, desagüe de condensados, intercomunicación, prueba de nitrógeno, vacío y puesta en marcha.	2,00	2.856,00		21,00	5.712,00
MONT	Rejilla exterior para toma y expulsión de aire de 1000x1000 mm. con malla antipájaros.	1,00	339,00		21,00	339,00
MONT	Caja de pladur para cierre de unidad exterior, con aislamiento y acceso a registros.	1,00	225,00		21,00	225,00
MONT	Demolición, por medios manuales de ladrillo hueco doble, hasta un espesor total de 45 cm.	1,00	1.749,00		21,00	1.749,00
MONT	Levantado de puerta corredera, con medios manuales, sin deteriorar el parametro al que está sujeta.	1,00	72,00		21,00	72,00
MONT	Remates en suelo, alisando con mortero las zonas que han quedado a la vista, dejándolo en cemento sin rematar.	1,00	276,00		21,00	276,00
MONT	Demolición de dos tabiques de pladur de 300x310 con medios manuales.	1,00	480,00		21,00	480,00
MONT	Tabica de pladur de 500x60 cm. para corregir los daños estéticos una vez eliminados los tabiques y cierre de pared despacho.	1,00	388,50		21,00	388,50
MONT	Pintura, previa preparación de parámetros verticales y horizontales, rascado donde fuese necesario, reparación de grietas y fisuras con emplaste, renovación y lijado de parámetro con lijadora rotatoria con aspiración, empleando discolex de grano fino. Imprimado y terminado de parametros de oficina con pintura plástica lisa mate Sideral IS500 de la marca Procolor.	1,00	2.551,00		21,00	2.551,00
MONT	Cierre de vidrio de seguridad 5+5 mm. transparente,	1,00	1.353,00		21,00	1.353,00

Continúa en la siguiente página

Total Brut	Portes	Descuento P.P.	Bases	I.V.A.	Cuotas	%RE	Cuotas

**Forma de pago**

Transferencia

ES93 2100 4333 1602 0010 8682

**TOTAL FACTURA**



soluciones en mobiliario

**FH SOLUCIONES EN MOBILIARIO S.C.**

Rúa Fontiñas, 25 bajo  
15707 Santiago de Compostela

A CORUÑA

CIF: J70306105 [contabilidad@fhsoluciones.com](mailto:contabilidad@fhsoluciones.com)

TEL: 981571201

Nº de Factura	Fecha	Nº Cliente
22/227	27/12/2022	000317

Colexio Oficial de Traballo Social de Galicia

Rúa Dublín, 6 baixo porta 3

15707 Santiago de Compostela

A CORUÑA

CIF : Q1569016G

Pág. 2

Ref.	Descripción	Unid	Precio	% Dto.	% IVA	Total
MONT	medidas 300x310 cm., perfilaría inox. Incluido suministro y colocación de vinilo al ácido de 310x200 cm.	1,00	2.860,00		21,00	2.860,00
MONT	Suministro e instalación de 110 m2 de Tarima Flotante calidad AC-5, acabado roble 3845, con aislamiento inferior, juntas de dilatación, uniones y rodapié.	2,00	652,80		21,00	1.305,60
MONT	Mesa Vital Pro de 320x161x73h cm. (cuatro puestos de 160x80 cm.), estructura de acero de 55x55 mm. y 1,8 mm. de espesor, travesaño de refuerzo de 50x30 mm. patas con pies niveladores, encimera fabricada en tablero melaminado de 25 mm. Acabado blanco/acacia.	4,00	70,40		21,00	281,60
MONT	Bandejas metálicas de electrificación 144x3,8x42 cm., blanco.	8,00	135,20		21,00	1.081,60
MONT	Buck de 3 cajones, medidas 43,4x52,5x58,7 cm., fabricado en tablero melaminado de 19 y 25 mm. guías de rodamientos en todos los cajones, cerradura de bloqueo, 2 llaves. Acabado a acia.	2,00	289,60		21,00	579,20
MONT	Armario de 80x42x185h cm. con puertas, fabricado en tablero melaminado, puertas con cerradura de falleba, base con pies niveladores, trasera vista de 16 mm. de espesor, acabado blanco/acacia.	2,00	250,40		21,00	500,80
MONT	Armario de 80x42x185h con puertas en parte baja, parte alta diáfana, acabado blanco/acacia.	8,00	336,96		21,00	2.695,68
MONT	Silla operativa Stay, respaldo foamizado, marco de poliamida + fibra de vidrio, soporte lumbar regulable en altura, cabezal regulable. Regulación del respaldo en profundidad mediante sincro autopresante, con fijación en la posición más vertical. Asiento tapizado con carcasa de polipropileno, regulable en profundidad. Brazos regulables en altura y anchura. Elevación a gas. Base giratoria de aluminio, color blanco, ruedas de rodadura blanda de 65 mm. de diámetro. Tapizada en M91 mostaza.	1,00	474,24		21,00	474,24
MONT	Butaca Bow 1 plaza, patas madera, tapizada en tela Just					

Continúa en la siguiente página

Total Brut	Portes	Descuento P.P.	Bases	I.V.A.	Cuotas	%RE	Cuotas

**Forma de pago**

Transferencia

ES93 2100 4333 1602 0010 8682

**TOTAL FACTURA**



soluciones en mobiliario

**FH SOLUCIONES EN MOBILIARIO S.C.**

Rúa Fontiñas, 25 bajo  
15707 Santiago de Compostela

A CORUÑA

CIF: J70306105 [contabilidad@fhsoluciones.com](mailto:contabilidad@fhsoluciones.com)

TEL: 981571201

Nº de Factura	Fecha	Nº Cliente
22/227	27/12/2022	000317

Colexio Oficial de Traballo Social de Galicia

Rúa Dublín, 6 baixo porta 3

15707 Santiago de Compostela

A CORUÑA

CIF : Q1569016G

Pág. 3

Ref.	Descripción	Unid	Precio	% Dto.	% IVA	Total
MONT	72503 naranja. Butaca Bow 2 plazas, patas madera, tapizada en Just 72507 verde.	1,00	866,58		21,00	866,58

Total Brut	Portes	Descuento P.P.	Bases	I.V.A.	Cuotas	%RE	Cuotas
23.790,80			23.790,80	21,00	4.996,07		

**Forma de pago**

Transferencia

ES93 2100 4333 1602 0010 8682

33288570A INES Firmado digitalmente por  
33288570A INES PILAR  
PILAR FREIRE (R: J70306105)  
J70306105) Fecha: 2023.04.20 11:54:14  
+02'00'

**TOTAL FACTURA**  
**28.786,87 €**

Ordenante COLEGIO OFICIAL DE TRABAJO SOCIAL DE C DE DUBLIN, 6 00000 - SANTIAGO DE COMPOSTELA 15707						Fecha emisión 28-12-2022		Fecha valor de cargo en cuenta 28-12-2022	
						Referencia:			
Beneficiario FH SOLUCIONES EN MOBILIARIO, S.C.  ESPAÑA  Referencia:						Cuenta/IBAN cliente beneficiario ES9321004333160200108682			
						BIC banco del beneficiario CAIXESBBXXX Banco del beneficiario C.E. I PENSIONES DE BARCELONA			
Observaciones FRA 22_227 27.12.2022 REFORMA SEDE COTSG  Referencia Proveedor Iniciación de Servicios de Pago (PISP):						Tipo de gastos COMPARTIDOS		Referencia 0499660860103382	
						Canal origen INTERNET		Fecha valor pago 29-12-2022	
Nominal EUR - 28.786,87 Contravalor -		% Comisión	Comisión	Correo	Swift	Gastos corresponsal	Com. adicional	Com. urgencia	Líquido EUR - 28.786,87





**Miguel Maroño Buxán**  
**MMBuxán**

Lugar de Guitiande 59  
15280 Brion  
Tel. 981894601  
Fax 981894601  
e-Mail info@mmbuxan.com  
Web: www.mmbuxan.com  
C.I.F. 33301129G

# FACTURA

**COLEXIO OFICIAL DE TRABALLO SOCIAL DE GA**  
Rúa Dublín,6. baixo.  
15707 Santiago de Compostela  
CORUÑA  
Q1569016G

Número factura	Data	Data Valor	Referencia
A/31	27/04/2022	27/04/2022	

**Abanca IBAN**  
ES-72-2080-5540-3530-0000-3974

Cantidade	Código	Artigo	Precio	IVE	Subtotal
1		12481 Sony FDR-AX43 UHD 4K Videocámara Handycam	558,94	21,00	558,94
		Asinado por MAROÑO BUJAN MIGUEL - ***0112** o día 20/04/2023 cun certificado emitido por AC FNMT Usuarios			
1				Subtotal	558,94

Desconto	Dto P.Pago	IVE	Base Imponible	Importe IVE	Importe R.E.
%	%	21,00%	558,94	117,38	

**TOTAL FACTURA**  
**676,32 €**



**Miguel Maroño Buxán**  
**MMBuxán**

Lugar de Guitiande 59  
15280 Brion  
Tel. 981894601  
Fax 981894601  
e-Mail info@mmbuxan.com  
Web: www.mmbuxan.com  
C.I.F. 33301129G

# FACTURA

**COLEXIO OFICIAL DE TRABALLO SOCIAL DE GA**  
Rúa Dublín,6. baixo.  
15707 Santiago de Compostela  
CORUÑA  
Q1569016G

Número factura	Data	Data Valor	Referencia
A/36	24/05/2022	24/05/2022	

**Abanca IBAN**  
ES-72-2080-5540-3530-0000-3974

Cantidade	Código	Artigo	Precio	IVE	Subtotal
1		Kandao meeting pro camara videoconferencia 360º s/n: ox6131000459  Asinado por MAROÑO BUJAN MIGUEL - ***0112** o día 20/04/2023 cun certificado emitido por AC FNMT Usuarios	978,59	21,00	978,59
1				Subtotal	978,59

Desconto	Dto P.Pago	IVE	Base Imponible	Importe IVE	Importe R.E.
%	%	21,00%	978,59	205,50	

**TOTAL FACTURA**  
**1.184,09 €**

Documento obtenido electrónicamente.  
 Válido, salvo discordancia con los registros del Banco.

Fecha 07-06-2022	Clave Oficina 901	Oficina SANTIAGO	Timestamp 2022-06-07-00.19.02.720932	Referencia única 13112019
Nombre del acreedor MIGUEL MARO?O BUXAN				Referencia del adeudo 202206031747010001
Identificación del acreedor ES1200133301129G		Nombre del último acreedor		
Nombre del deudor COLEXIO OFICIAL DE TRABALLO SOCIAL DE GALICIA			Nombre último deudor	Banco acreedor CAGLESMMXXX
FACTURAS A31 + A36				
Importe EUR 1.860,41	Comisión EUR 0,00	Valoración 07-06-2022		
IBAN ES89 0081 2180 0400 0109 6119				



00 0000

**COLEGIO OFICIAL DE TRABAJO SOCIAL DE GALICIA**  
**C DE DUBLIN , 6**  
**15707 SANTIAGO DE COMPOSTELA (A CORUÑA )**

Para cualquier aclaración puede dirigirse con esta nota de adeudo a la entidad indicada, que es la que nos ha facilitado esta información.



**Miguel Maroño Buxán**  
**MMBuxán**

Lugar de Guitiande 59  
15280 Brion  
Tel. 981894601  
Fax 981894601  
e-Mail info@mmbuxan.com  
Web: www.mmbuxan.com  
C.I.F. 33301129G

# FACTURA

**COLEXIO OFICIAL DE TRABALLO SOCIAL DE GA**  
Rúa Dublín,6. baixo.  
15707 Santiago de Compostela  
CORUÑA  
Q1569016G

Número factura	Data	Data Valor	Referencia
A/85	13/12/2022	13/12/2022	

**Abanca IBAN**  
ES-72-2080-5540-3530-0000-3974

Cantidade	Código	Artigo	Precio		IVE	Subtotal
4		Monitor Phiillips 27iv8	149,58	0,00	21,00	598,32
		<p><b>MAROÑO BUJAN MIGUEL - 33301129G</b></p> <p>Firmado digitalmente por MAROÑO BUJAN MIGUEL - 33301129G Nombre de reconocimiento (DN): c=ES, serialNumber=IDCES-33301129G, givenName=MIGUEL, sn=MAROÑO BUJAN, cn=MAROÑO BUJAN MIGUEL - 33301129G Fecha: 2022.12.13 16:50:47 +01'00'</p>				
4					Subtotal	598,32

Desconto	Dto P.Pago	IVE	Base Imponible	Importe IVE	Importe R.E.
0,00 %	0,00 %	21,00%	598,32	125,65	

**TOTAL FACTURA**  
**723,97 €**

Documento obtenido electrónicamente. Válido, salvo discordancia con los registros del Banco.

Fecha 28-12-2022	Clave Oficina 901	Oficina SANTIAGO	Timestamp 2022-12-28-00.14.43.771825	Referencia única 13112019
Nombre del acreedor MIGUEL MARO?O BUXAN				Referencia del adeudo 202212252030400001
Identificación del acreedor ES1200133301129G		Nombre del último acreedor		
Nombre del deudor COLEXIO OFICIAL DE TRABALLO SOCIAL DE GALICIA			Nombre último deudor	Banco acreedor CAGLESMXXX
FACTURA A085				
Importe EUR 723,29	Comisión EUR 0,00	Valoración 28-12-2022		
IBAN ES89 0081 2180 0400 0109 6119				



00 0000

**COLEGIO OFICIAL DE TRABAJO SOCIAL DE GALICIA**  
**C DE DUBLIN , 6**  
**15707 SANTIAGO DE COMPOSTELA (A CORUÑA )**

Para cualquier aclaración puede dirigirse con esta nota de adeudo a la entidad indicada, que es la que nos ha facilitado esta información.



**Miguel Maroño Buxán**  
**MMBuxán**

Lugar de Guitiande 59  
15280 Brion  
Tel. 981894601  
Fax 981894601  
e-Mail info@mmbuxan.com  
Web: www.mmbuxan.com  
C.I.F. 33301129G

# FACTURA

**COLEXIO OFICIAL DE TRABALLO SOCIAL DE GA**  
Rúa Dublín,6. baixo.  
15707 Santiago de Compostela  
CORUÑA  
Q1569016G

Número factura	Data	Data Valor	Referencia
A/86	13/12/2022	13/12/2022	

<b>Abanca IBAN</b> ES-72-2080-5540-3530-0000-3974
------------------------------------------------------

Cantidad	Código	Artigo	Precio	IVE	Subtotal
6		Soporte doble monitor	131,87	21,00	791,22
		<b>MAROÑO</b> <b>BUJAN MIGUEL</b> <b>- 33301129G</b>	<small>Firmado digitalmente por MAROÑO BUJAN MIGUEL - 33301129G Nombre de reconocimiento (DN): c=ES, serialNumber=IDCES-33301129G, givenName=MIGUEL, sn=MAROÑO BUJAN, cn=MAROÑO BUJAN MIGUEL - 33301129G Fecha: 2022.12.13 16:49:14 +01'00'</small>		
6				Subtotal	791,22

Desconto	Dto P.Pago	IVE	Base Imponible	Importe IVE	Importe R.E.
%	%	21,00%	791,22	166,16	

**TOTAL FACTURA**  
**957,38 €**

Fecha 28-12-2022	Clave Oficina 901	Oficina SANTIAGO	Timestamp 2022-12-28-00.14.43.777925	Referencia única 13112019
Nombre del acreedor MIGUEL MARO?O BUXAN				Referencia del adeudo 202212252030400002
Identificación del acreedor ES1200133301129G		Nombre del último acreedor		
Nombre del deudor COLEXIO OFICIAL DE TRABALLO SOCIAL DE GALICIA			Nombre último deudor	Banco acreedor CAGLESMMXXX
FACTURA A086				
Importe EUR 957,38	Comisión EUR 0,00	Valoración 28-12-2022		
IBAN ES89 0081 2180 0400 0109 6119				



00 0000

**COLEGIO OFICIAL DE TRABAJO SOCIAL DE GALICIA**  
**C DE DUBLIN , 6**  
**15707 SANTIAGO DE COMPOSTELA (A CORUÑA )**

Para cualquier aclaración puede dirigirse con esta nota de adeudo a la entidad indicada, que es la que nos ha facilitado esta información.

## Acta de recepción

**PROCEDIMIENTO:** Reforma Sede COTSG

A obra de reforma da sede do Colexio Oficial de Traballo Social de Galicia foi adxudicada á empresa "FH SOLUCIONES EN MOBILIARIO SC con CIF ESJ70306105

Con data de 28 de decembro do ano 2022 recepciónáronse as obras de reforma e o mobiliario que se describe máis abaixo, que forman parte do obxecto do contrato por un importe total 28.786,87 euros (IVE engadido)

A subministración está composta do mobiliario seguinte:

CONCEPTO	UD	IMPORTE / UD	IMPORTE SEN IVE
Bomba de calor marca LG compuesta por unidad exterior de 5/5.8 Kw en frío y calor respectivamente, con alimentación monofásica y dos unidades interiores tipo cassette de techo de 600x600, con una potencia de 5/5.7Kw totalmente instalada, incluyendo tubería frigorífica, desagüe de condensados, intercomunicación, prueba de nitrógeno, vacío y puesta en marcha.	2	2.856,00 €	5.712,00 €
Rejilla exterior para toma y expulsión de aire de 1000x1000 mm. con malla antipájaros.	1	339,00 €	339,00 €
Caja de pladur para cierre de unidad exterior, con aislamiento y acceso a registros.	1	225,00 €	225,00 €
Demolición, por medios manuales, de ladrillo hueco doble, hasta un espesor total de 45 cm.	1	1.749,00 €	1.749,00 €
Levantado de puerta de corredera, con medios manuales, sin deteriorar el parametro al que está sujeta.	1	72,00 €	72,00 €
Remates en suelo, alisando con mortero las zonas que han quedado a la vista, dejándolo en cemento sin rematar.	1	276,00 €	276,00 €
Demolición de dos tabiques de pladur de 300x310 cm., con medios manuales.	1	480,00 €	480,00 €
Tabica de pladur de 500x60 cm. para corregir los daños estéticos una vez eliminados los tabiques y cierre pared despacho.	1	388,50 €	388,50 €



Pintura, previa preparación de parámetro verticales y horizontales de estancias, rascado donde fuese necesario, reparación de grietas y fisuras con emplaste renovación y lijado de paramentos con lijadora rotatoria con aspiración, empleando discolex de grano fino. Imprimado y terminado de paramentos de oficina con pintura plástica lisa mate Sideral IS500 de la marca Procolor o similar. Color a elegir.	1	2.551,00 €	2.551,00 €
Cierre de vidrio de seguridad 5+5 mm transparente medidas 300x310h cm., perfilería inox. Incluido suministro y colocación de vinilo acabado ácido de 310x200h cm.	1	1.353,00 €	1.353,00 €
Suministro e instalación de 110 m2 de Tarima Flotante calidad AC-5 (acabado Roble 3845), con aislamiento interior, juntas de dilatación, uniones y rodapié.	1	2.860,00 €	2.860,00 €
Mesa Vital Pro de 320x161x73h cm., (cuatro puestos de 160x80 cm.) estructura de acero de 55x55 mm. y 1,8 mm. de espesor, travesaño de refuerzo de 50x30 mm, patas con pies niveladores, encimera fabricada en tablero melaminado de 25 mm. Acabado blanco/acacia.	2	652,80 €	1.305,60 €
Bandejas metálicas de electrificación 144x3,8x42 cm., blanco.	4	70,40 €	281,60 €
Buck de 3 cajones, medidas 43,4x52,5x58,7 cm., fabricado en tablero melaminado de 19 y 25 mm., guías de rodamientos en todos los cajones, cerradura de bloqueo, 2 llaves. Acabado acacia.	8	135,20 €	1.081,60 €
Armario de 80x42x185h cm. con puertas, fabricado en tablero melaminado, puertas con cerradura de falleba, base con pies niveladores, trasera vista de 16 mm. de espesor, acabado blanco/acacia.	2	289,60 €	579,20 €
Armario de 80x42x185h cm. con puertas en parte baja, parte alta diáfana, acabado blanco/acacia.	2	250,40 €	500,80 €
Silla operativa Stay, respaldo foamizado, marco de poliamida + fibra de vidrio, soporte lumbar regulable en altura, cabezal regulable. Regulación del respaldo en profundidad mediante sincro autopresante, con fijación en la posición más vertical. Asiento tapizado con carcasa de polipropileno, regulable en profundidad. Brazos regulables en altura y anchura. Elevación a gas. Base giratoria de aluminio, color blanco, ruedas de rodadura blanda de 65 mm. de diámetro. Tapizada en M91 mostaza.	8	336,96 €	2.695,68 €
Butaca Bow 1 plaza, patas madera, tapizada en Just 72503 naranja.	1	474,24 €	474,24 €

Butaca Bow 2 plazas, patas madera, tapizada en Just 72507 verde.	1	866,58 €	866,58 €
			<b>23.790,80 €</b>
		IVE (21%)	4.996,07 €
		<b>TOTAL</b>	<b>28.786,87 €</b>

Este material constitúe a recepción total, posto que o material entregado inclúe todo o previsto no contrato e conforme a oferta presentada.

E, de conformidade ambas as dúas partes, asinan a presente acta.

Santiago de Compostela, a data de asino electrónico:

Pola empresa

**33288570A** Firmado digitalmente por  
**INES PILAR FREIRE (R: J70306105)**  
**J70306105)** Fecha: 2022.12.29 13:05:51 +01'00'

Polo COTSG

**34999031T** Firmado digitalmente por  
**MIRIAM RODRIGUEZ (R: Q1569016G)**  
**Q1569016G)** Fecha: 2022.12.29 12:05:56 +01'00'

## Acta de recepción

**PROCEDEMENTO:** Reforma Sede COTSG. Adquisición equipos

A adquisición de equipos TIC para a sede do Colexio Oficial de Traballo Social de Galicia foi adxudicada á empresa "MIGUEL MAROÑO BUXÁN - MMBUXAN con CIF 33301129G

Con data de 30 de decembro do ano 2022 recepcionouse a totalidade dos equipos que se relacionan a continuación e que forman parte do obxecto do contrato por un importe total **3.541,75 euros** (IVE engadido)

A subministración está composta dos seguintes elementos:

CONCEPTO	UD	IMPORTE / UD	IMPORTE SEN IVE
12481 Sony FDR-AX43 UHD 4K Videocámara Handycam	1	558,94 €	558,94 €
Kandao meeting pro camara videoconferencia 360º s/n: ox6131000459	1	978,59 €	978,59 €
Monitor Phillips 27iv8	4	149,58 €	598,32 €
Soporte doble monitor VESA	6	131,87 €	791,22 €
			<b>2.927,07 €</b>
		IVE (21%)	614,68 €
		TOTAL	<b>3.541,75 €</b>

Este material constitúe a recepción total, posto que o material entregado inclúe todo o previsto no contrato e conforme a oferta presentada e pasan a formar parte do inventario do COTSG

E, de conformidade ambas as dúas partes, asinan a presente acta.

Santiago de Compostela, a data de asino electrónico:

Pola empresa

Asinado por MAROÑO BUJAN MIGUEL -  
\*\*\*0112\*\* o día 30/12/2022 cun  
certificado emitido por AC FNMT  
Usuarios

SANTIAGO REI  
AQUILINO - 32654688R

Firmado digitalmente por  
SANTIAGO REI AQUILINO -  
32654688R  
Fecha: 2023.04.24 11:51:09 +02'00'

Polo COTSG

34999031T  
MIRIAM  
RODRIGUEZ  
(R:  
Q1569016G)

Firmado  
digitalmente por  
34999031T MIRIAM  
RODRIGUEZ (R:  
Q1569016G)  
Fecha: 2022.12.30  
14:42:44 +01'00'

**MEMORIA XUSTIFICATIVA.  
ANEXO CATÁLOGOS**

**VITAL**



**ACTIU**

**VITAL**



**TIMES ARE CHANGING.  
SO DO SPACES.**

Vital came about from bringing balance and functionality together. A range of work tables with proportionate and straight lines that evolves with each project and each team. Elegant and contemporary, Vital responds to the changing needs of work spaces. The perfect solution for every space.

Vital nace de la unión equilibrio y funcionalidad. Una línea de mesas de trabajo de líneas proporcionadas y rectas que evoluciona con cada proyecto y cada equipo. Elegante y contemporánea, Vital da respuesta a las necesidades cambiantes de los espacios de trabajo. La solución perfecta para cada espacio.

Fruit de l'union entre équilibre et fonctionnalité, Vital est une ligne de tables de travail aux formes proportionnées et droites, qui évolue avec chaque projet et chaque équipe. Élégante et contemporaine, Vital est à même de répondre aux besoin changeants des espaces de travail. C'est la solution parfaite pour chaque espace.

Vital ist aus der Verbindung von Gleichgewicht und Funktionalität geboren. Eine Serie von Arbeitstischen mit proportionalen und geraden Linien, die sich mit jedem Projekt und jedem Team weiter entwickelt. Elegant und zeitgemäß, reagiert Vital auf die sich ändernden Bedürfnisse von Arbeitsbereichen. Die perfekte Lösung für jeden Bereich.

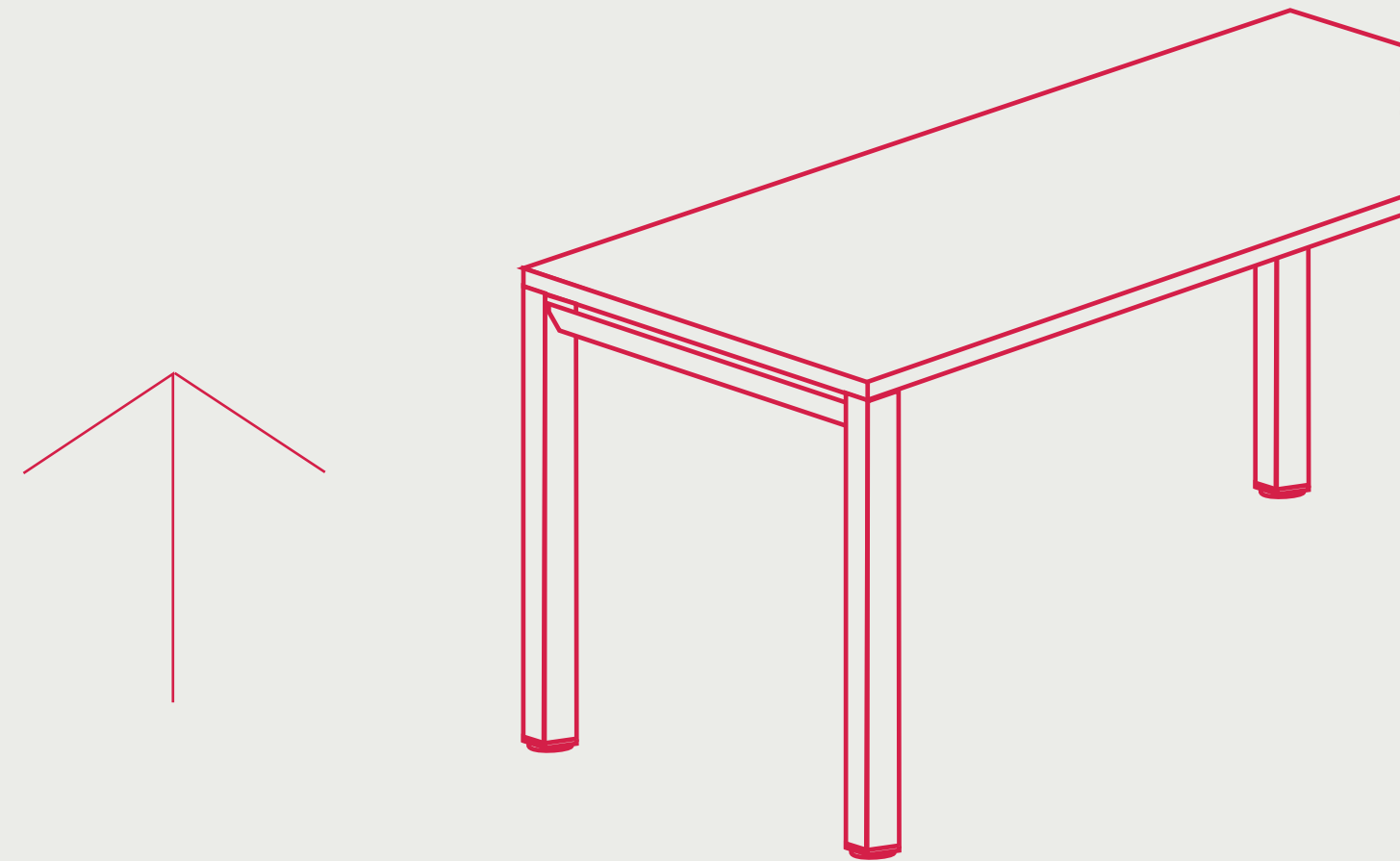

# VITAL



## VITAL PRO\_PAG.16

Every great project has a great idea behind it.



## VITAL PLUS SPINE\_PAG.44

Technology is the ally of precision.

## VITAL PLUS ST\_PAG.26

Inspiration exits, but it has to find you working.



## VITAL PLUS 300\_PAG.50

A job well done deserves a break.



## VITAL PLUS 60\_PAG.34

Getting far is easier if you travel with someone.

# VITAL

# THE PROJECT

The spark of a brilliant idea can come at any time. Better be prepared.

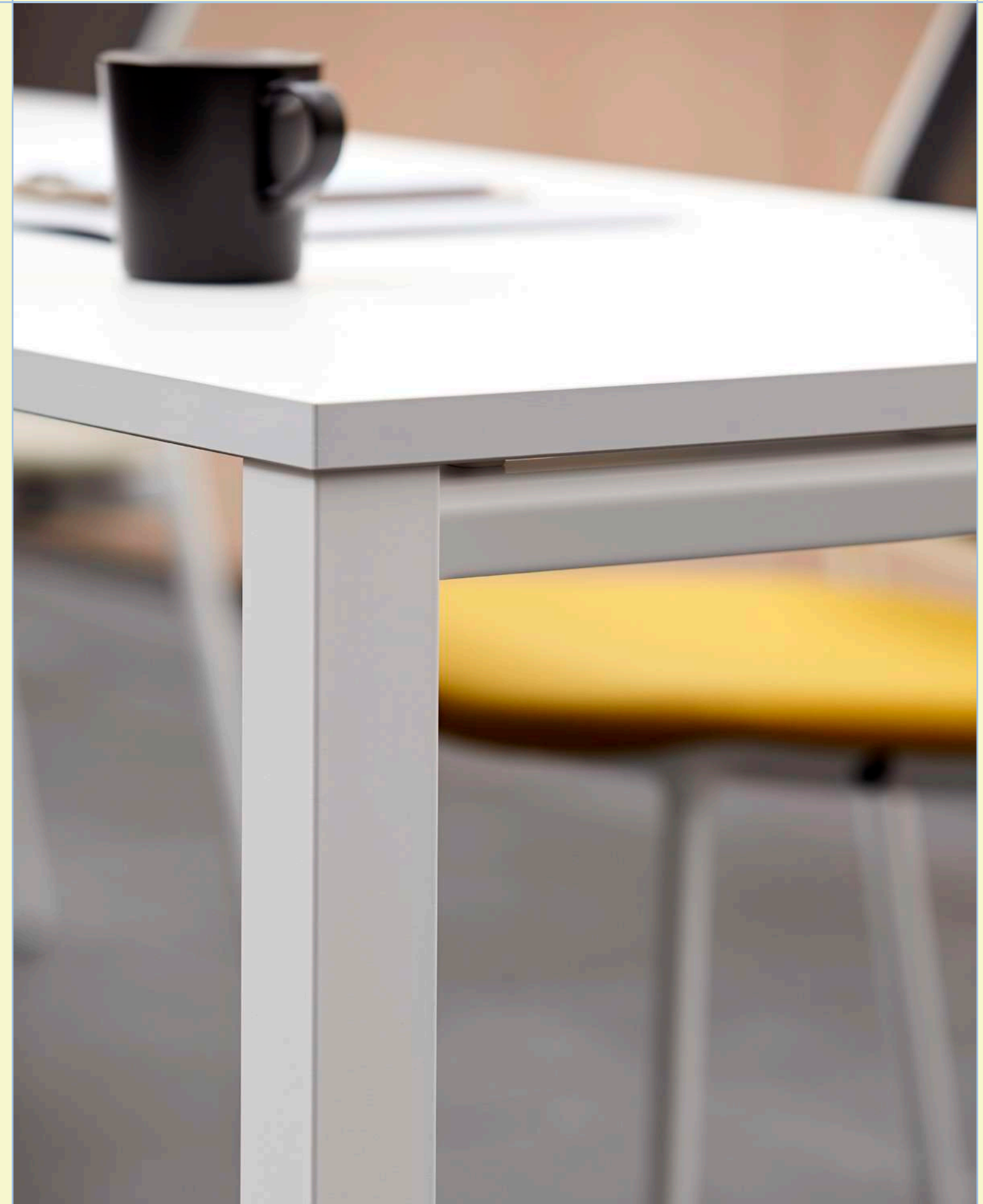







Work meetings are more productive when they take place in comfortable and environments tailored to them. The different heights of the Vital Plus tables allow them to be used in individual times of concentration as well as in situations of productive conversation with the rest of the team.

Las reuniones laborales son más productivas cuando se dan en entornos cómodos y adaptados a las necesidades. Las diferentes alturas de las mesas Vital Plus permiten utilizarlas en momentos individuales de concentración y, también, en situaciones de conversación productiva con el resto del equipo.

Les réunions de travail sont plus productives lorsqu'elles se tiennent dans des environnements confortables et adaptés aux besoins. Les différentes hauteurs des tables Vital Plus permettent de les utiliser aussi bien pour des moments de concentration en individuel que pour des situations de conversation productive avec toute l'équipe.

Geschäftliche Besprechungen sind produktiver, wenn sie in einer komfortablen, maßgeschneiderten Umgebung stattfinden. Die unterschiedlichen Höhen der Vital-Plus-Tische ermöglichen den Einsatz in individuellen Konzentrationsmomenten und auch in Situationen produktiver Gespräche mit dem Rest des Teams.



\* DECIDE NEXT STEPS

- Idea 1
- Idea 2
- Idea 3
- Idea 4





DON'T LOSE IDEAS

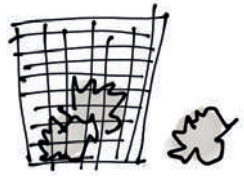





Individuality combines perfectly with collaboration. The Vital Plus tables can be fitted with screens between the different workstations using sound-absorbing dividers. In this way, personal work does not interfere with the activity being carried out by the rest of the team and, at the same time, everyone has a shared space that fosters conversation and creativity. Add order with a specially designed piece to group cables together.

La individualidad se conjuga perfectamente con la colaboración. Las mesas Vital Plus pueden incluir separaciones entre los diferentes puestos a partir de separadores fonoabsorbentes. Así, el trabajo personal no interfiere en la actividad del resto del equipo y, al mismo tiempo, todos cuentan con un espacio compartido que fomente la conversación y la creatividad. Añade orden con una pieza especialmente diseñada para agrupar el cableado.

Le caractère individuel s'associe parfaitement à la collaboration. Il est possible d'ajouter aux tables Vital Plus des écrans de séparations placés entre les différents postes, sous forme de séparateurs phono-absorbants. Ainsi, le travail personnel n'interfère pas dans l'activité du reste de l'équipe, et en même temps, tout le monde possède un espace partagé qui favorise la conversation et la créativité. De plus, l'ordre est de mise grâce à un élément spécialement conçu pour regrouper les câbles.

Individualität wird perfekt mit Zusammenarbeit kombiniert. Die Vital-Plus-Tische können Trennwände zwischen den verschiedenen Positionen durch schallabsorbierende Panele enthalten. Auf diese Weise beeinträchtigt die persönliche Arbeit nicht die Aktivitäten des restlichen Teams, und gleichzeitig haben alle einen gemeinsamen Raum, der zu Gesprächen und Kreativität anregt. Ordnung wird mit einem speziell entworfenen Stück hinzugefügt, um die Verkabelung zu gruppieren.

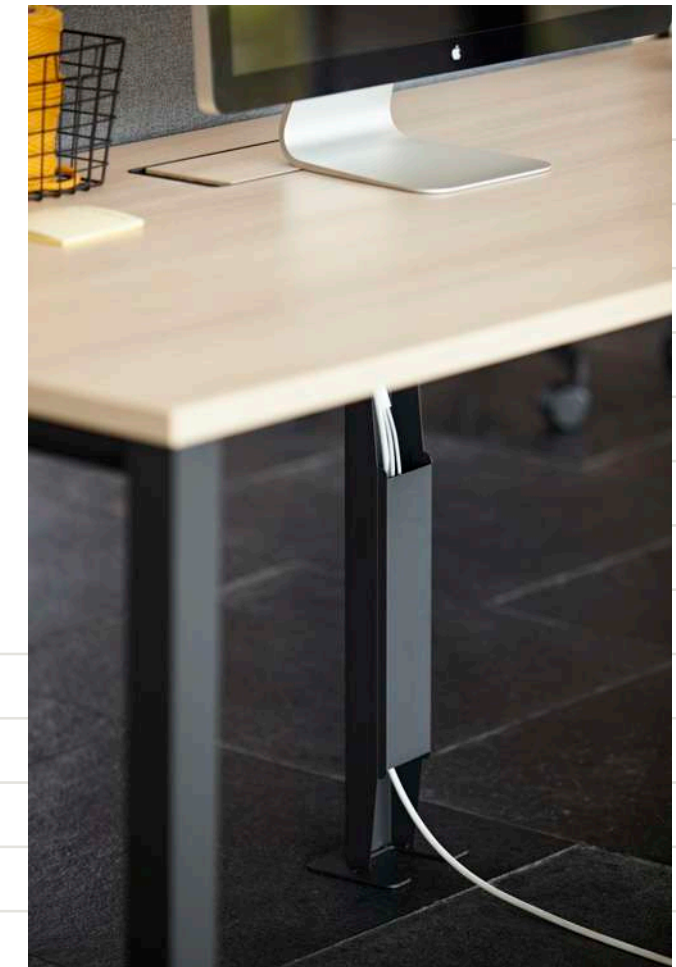



→ YOUR MISSION, YOUR VISION,  
YOUR PURPOSE







Inspiration can be taken from  
anywhere.

## CREATIVITY





The versatility of the Vital Plus ST tables allows the workspace to be adapted to all everyday needs. With dividers between the tables to maintain privacy and individual workstations, this range is rich in details that make life easier, such as the power outlets for connecting all types of devices.

La versatilidad de las mesas Vital Plus ST permite adaptar el espacio de trabajo a todas las necesidades del día a día. Con separadores entre las mesas para mantener la privacidad y el espacio de trabajo individual, esta línea es rica en detalles que hacen la vida más fácil, como las tomas de corriente que permiten conectar todos los dispositivos.

La polyvalence des tables Vital Plus ST permet d'adapter l'espace de travail à tous les besoins du quotidien. Cette ligne permet de placer des écrans de séparation entre les tables, qui protègent l'intimité et l'espace de travail individuel. Riche en détails, elle rend la vie plus facile grâce, notamment, aux prises de courant conçues pour brancher tous les dispositifs.

Die Vielseitigkeit der Vital Plus ST-Tische ermöglicht, den Arbeitsplatz an alle täglichen Bedürfnisse anzupassen. Mit Trennwänden zwischen den Tischen zur Wahrung der Privatsphäre und dem individuellen Arbeitsbereich ist diese Linie reich an Details, die das Leben erleichtern, wie z.B. die Steckdosen, an die alle Geräte angeschlossen werden können.

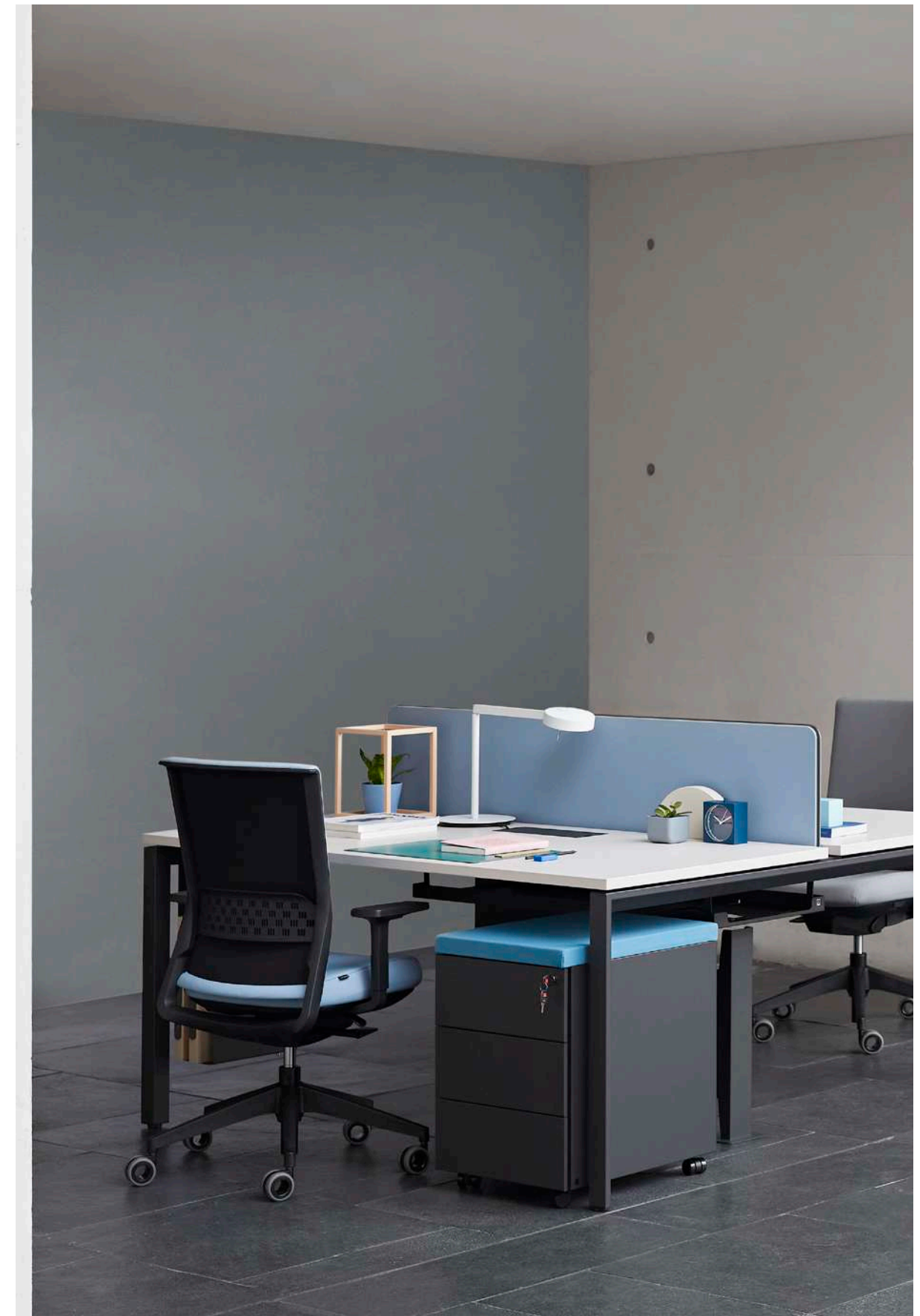





ALWAYS SET A TIME LIMIT



# BRAINSTORMING

# VITAL PLUS 60

The time has come to  
oversee the project's  
progress.

## VERIFYING





Vital Plus 60's restrained and elegant lines make it the ideal choice for sprucing up any space: from offices for welcoming visitors to meeting rooms. The elegant and functional furniture is the best solution to focus attention on what is really important.

Las líneas sobrias y elegantes de Vital Plus 60 la convierten en la opción ideal para vestir cualquier espacio: desde despachos donde recibir a las visitas a las salas de reuniones. El mobiliario elegante y funcional es la mejor solución para focalizar la atención en lo realmente importante.

Les formes sobres et élégantes font de Vital Plus 60 l'option idéale pour équiper n'importe quel type d'espaces : du bureau destiné à recevoir les visiteurs aux salles de réunion. Le mobilier élégant et fonctionnel est la meilleure solution pour concentrer son attention sur ce qui est vraiment important.

Die nüchternen und eleganten Linien von Vital Plus 60 machen es zur idealen Wahl für die Ausstattung jedes Raumes: von Büros, in denen Sie Besucher empfangen, bis hin zu Besprechungsräumen. Die eleganten und funktionellen Möbel sind die beste Lösung, um die Aufmerksamkeit auf das zu lenken, was wirklich wichtig ist.

ALWAYS TAKE NOTES



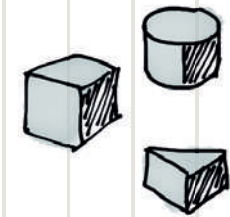



# VITAL PLUS SPINE

It's time to shape the project  
and bring everything needed  
together in one place.

## TECHNOLOGY



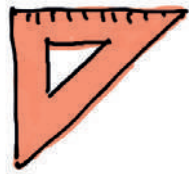

When the time comes for the project to take shape, the Vital Plus Spine series provides ample storage capacity. Drawers and sliding doors that enable you to keep everything at hand: samples of materials, colours, technological devices and stationery. An ideal option for keeping order during busy times.

Cuando llega el momento de que el proyecto cobre forma, la serie Vital Plus Spine, aporta una amplia capacidad de almacenaje. Cajones y puertas deslizantes que permiten tener todo a mano: muestrario de materiales, de colores, gadgets tecnológicos y elementos de papelería. Una opción idónea para mantener en el orden en los momentos de más trabajo.

Lorsqu'il est temps que le projet prenne forme, la série Vital Plus Spine est là pour offrir une large capacité de stockage. Des tiroirs et des portes coulissantes pour avoir tout ce qu'il faut à portée de main : échantillonnage de matières, de couleurs, gadgets technologiques et fournitures de bureau. Une option destinée à préserver l'ordre dans les moments où le travail est intense.

Wenn die Zeit gekommen ist, dass das Projekt Gestalt annimmt, bietet die Vital Plus Spine-Serie reichlich Speicherkapazität. Schubladen und Schiebetüren, die es Ihnen ermöglichen, alles zur Hand zu haben: ein Musterbuch mit Materialien, Farben, technologischen Gadgets und Schreibwaren. Eine ideale Option, um in den geschäftigsten Momenten für Ordnung zu sorgen.



Single



Double

Single



Double

### CONNECTIVITY

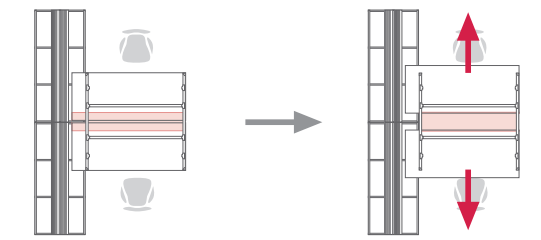
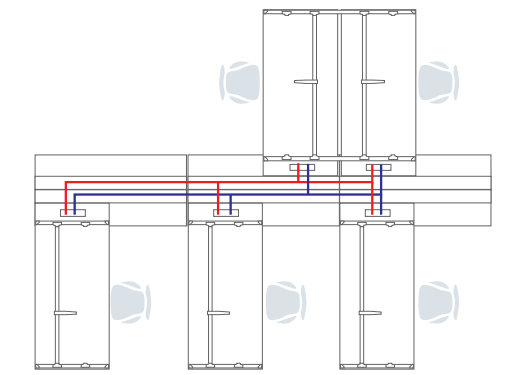
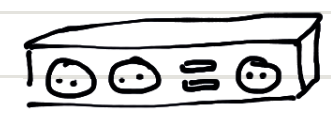

# VITAL PLUS 300

After a job well done, it is time to recharge the batteries before starting the next one.

# SUCCESS





It's time to clear your mind and prepare for new challenges. The Vital Plus 300 tables support all the projects put on the table. The warmth of the wood and its contrast with the metal legs provide any space with a simple and modern touch. The different shapes with pyramid legs give off a very cozy feeling.

Llega la hora de despejar la mente y prepararse para los nuevos retos. Las mesas Vital Plus 300 soportan todos los proyectos que haya sobre la mesa. La calidez de la madera y el contraste con las patas de metal dotan a cualquier espacio de un estilo sencillo y actual. Las diferentes siluetas con patas en pirámide transmiten una sensación muy acogedora.

Il est temps de s'éclaircir les idées et de se préparer pour les prochains défis à relever. Les tables Vital Plus 300 supportent tous les projets posés sur la table. La chaleur du bois en contraste avec les pieds en métal confère un style épuré et actuel à tous les types d'espaces. Les différentes silhouettes aux pieds en forme de pyramide transmettent une sensation très accueillante.

Es ist an der Zeit, den Kopf frei zu bekommen und sich auf neue Herausforderungen vorzubereiten. Die Vital-Plus-300-Tische unterstützen alle Projekte, die auf dem Plan stehen. Die Wärme des Holzes und der Kontrast zu den Metallbeinen verleihen jedem Raum einen einfachen und modernen Stil. Die verschiedenen Silhouetten mit pyramidenförmigen Beinen vermitteln auch Gemütlichkeit.

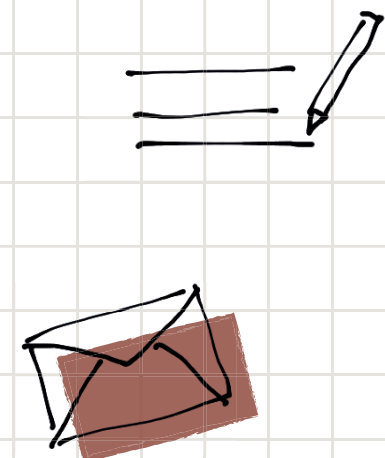

# WORK DONE







**DISCOVER ALL THE  
CUSTOMIZATION  
POSSIBILITIES**

# VITAL

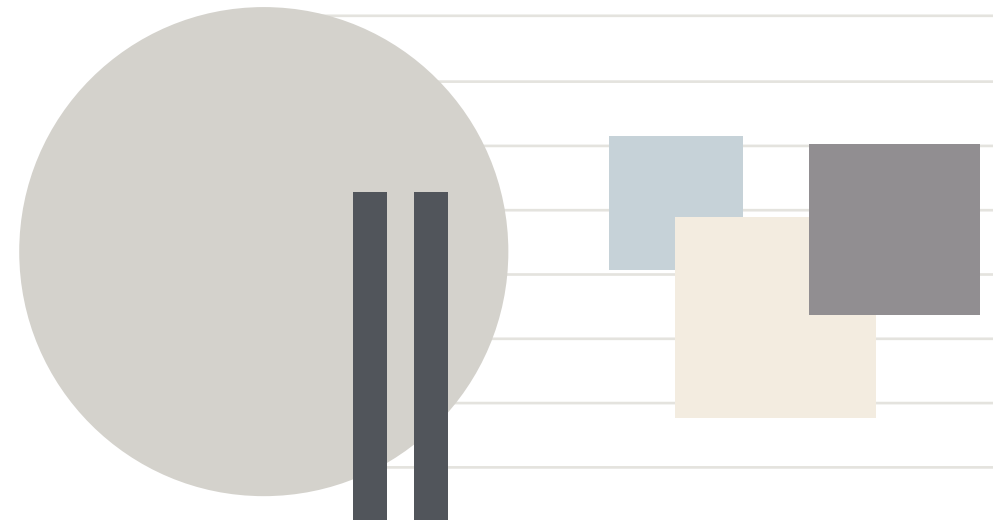
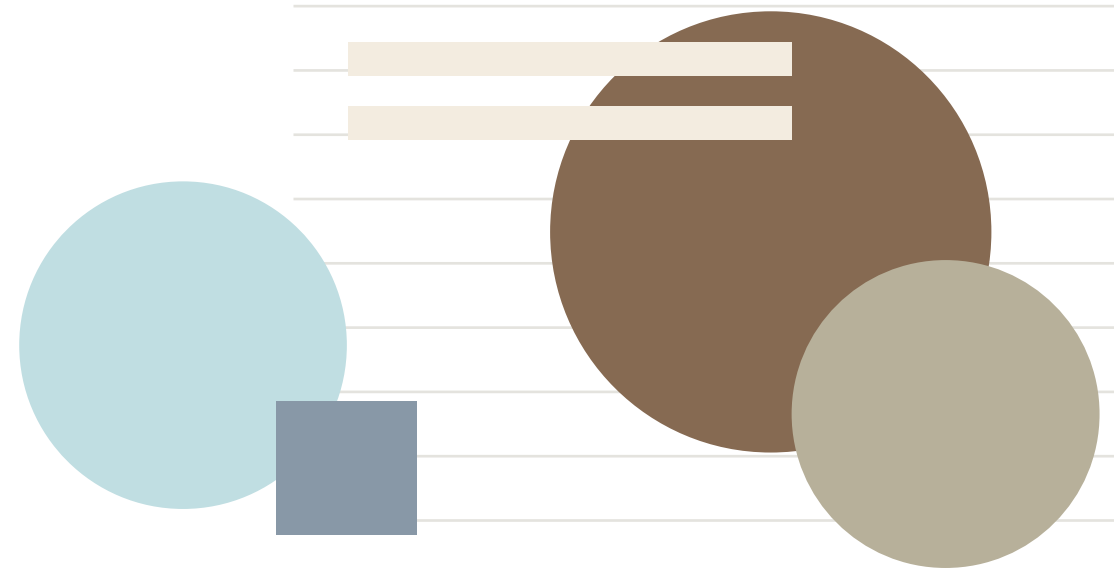

# VITAL

## TECHNICAL FEATURES

Información técnica

Vital tables have a simple and quick assembly system, with minimal use of screws. The Vital series uses 60.6% recycled materials and 95.2% recyclable materials.

Las mesas Vital disponen de un sistema de montaje sencillo y rápido, mediante el uso mínimo de tornillería. La serie Vital emplea un 60,6% de materiales reciclados y un 95,2% de materiales reciclables.

Les tables Vital disposent d'un système de montage simple et rapide, qui nécessite un nombre réduit de vis et boulons. La série Vital utilise 60,6% de matériaux recyclés et 95,2 % de matériaux recyclables.

Die Vital Tische verfügen über ein einfaches und schnelles Montagesystem, mit einem Minimum an Schrauben. Die Vital-Serie verwendet 60,6% recycelte Materialien und 95,2% wiederverwertbare Materialien.



- 1** Cable riser / Subidas de cableado
- 2** Desk-mounted screen / Divisorias
- 3** Cable trays / Canales electrificación
- 4** Cable boxes / Cajas para conexiones
- 5** CPU holders / Sportes CPU

## FRAME FINISH OPTIONS

Acabados de estructura



WHITE - BLANCO



SILVER - ALUMINIZADO



BLACK - NEGRO



CHROMED - CROMADO

## SURFACE FINISH OPTIONS

Acabados de superficies

### MELAMINA - MELAMINE

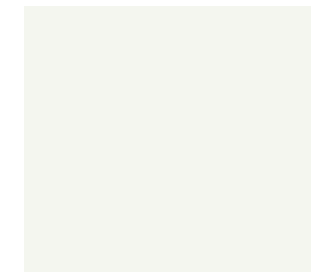

WHITE - BLANCO

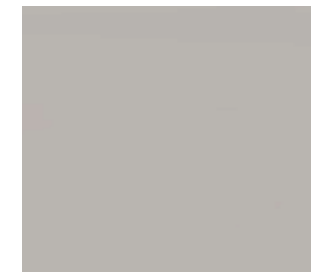

COCO GREY - GRIS COCO

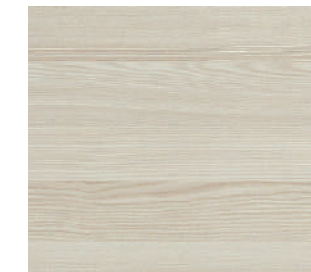

LIME OAK - ACACIA

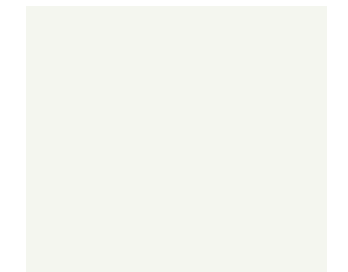

LIME OAK - ACACIA



LIGHT OAK - ROBLE

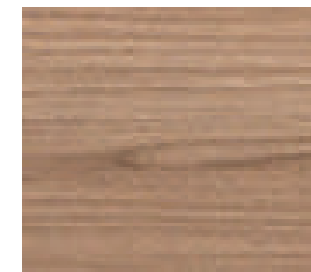

CHESTNUT - CASTAÑO



DARK OAK - FRESNO

### GLASS - CRISTAL



WHITE - BLANCO



BLACK - NEGRO

CONSULTAR LOS ACABADOS VIGENTES EN LA TARIFA GENERAL. LOS ACABADOS QUE APARECEN EN ESTE CATÁLOGO SON SOLO EJEMPLOS

## VITAL PLUS ST

### Leg frame / Estructura de patas

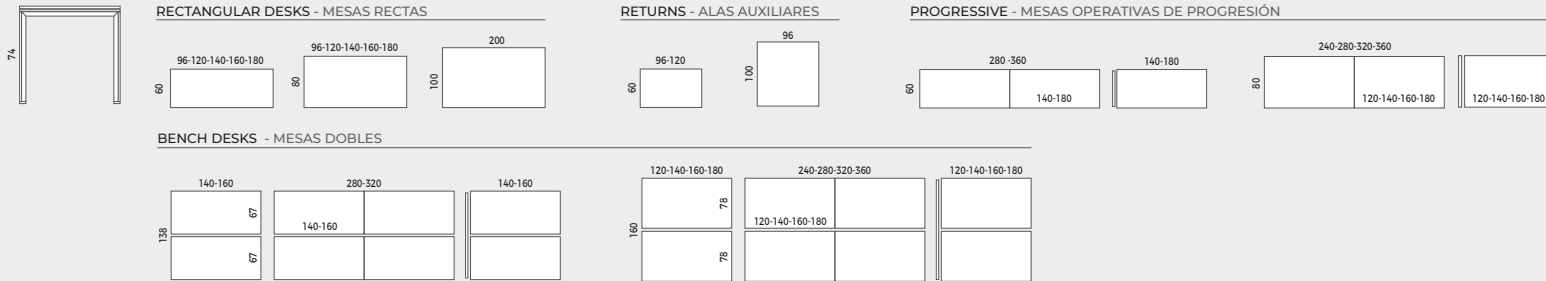

### Loop frame / Estructura marco cerrado

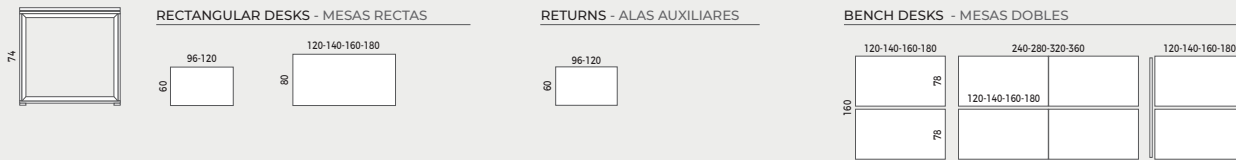

## VITAL PLUS 60

### Leg frame / Estructura de patas

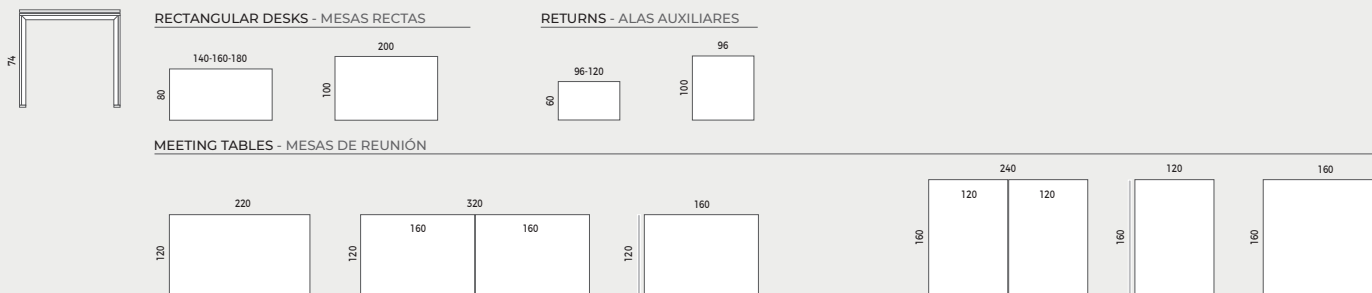

### Loop frame / Estructura marco cerrado

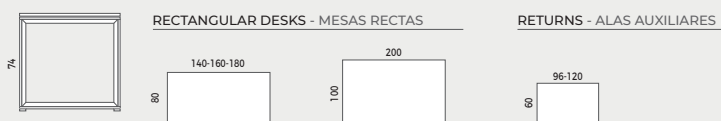

## VITAL PLUS SPINE

### Module with Continuous Electrification / Módulos con Electrificación Continua

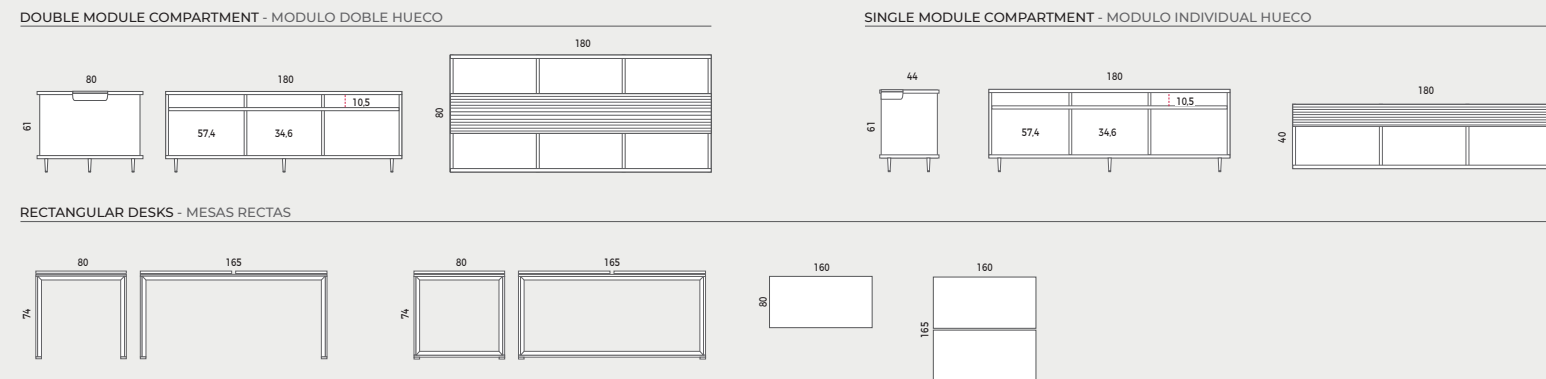

## VITAL PLUS 300

### Leg frame / Estructura de patas

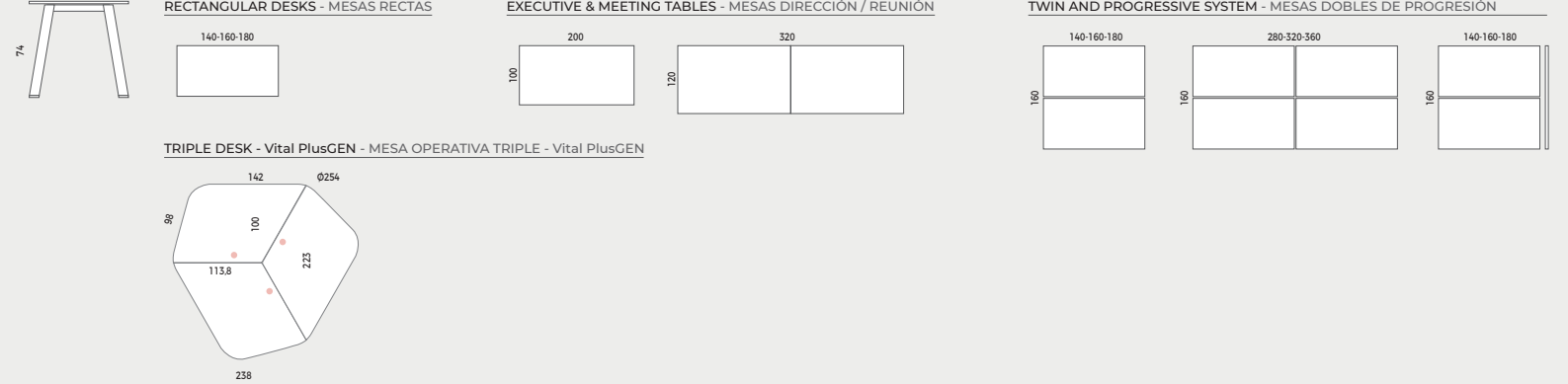

## VITAL

### Leg frame / Estructura de patas

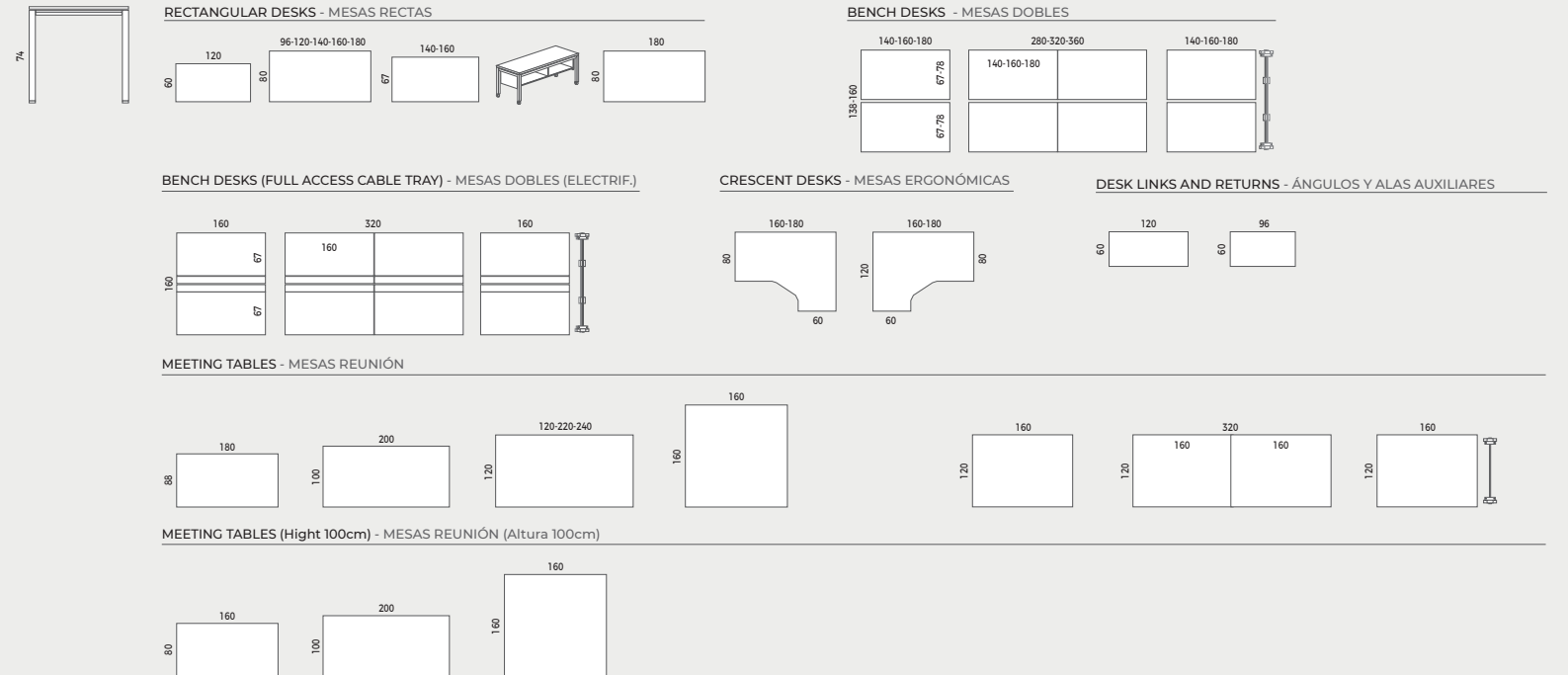

## VITAL PRO

### Leg frame / Estructura de patas

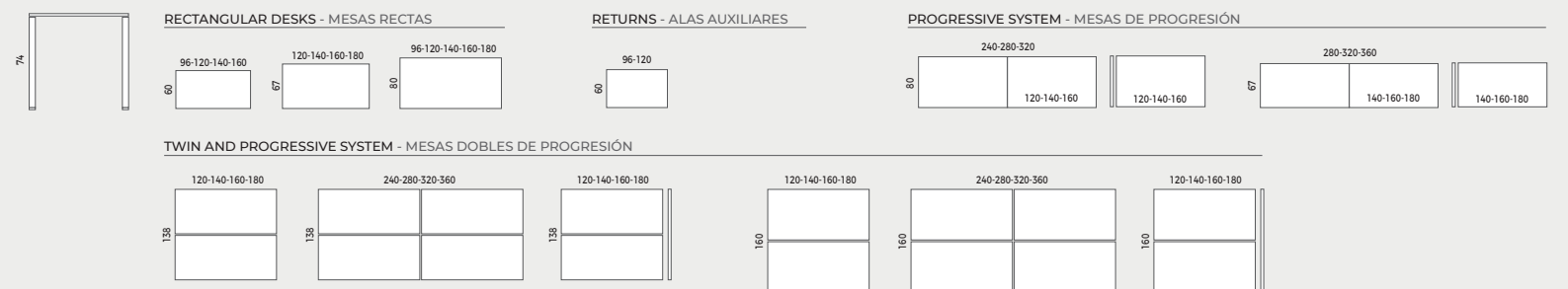



## ACTIU TECHNOLOGY PARK

### DESIGN & ARCHITECTURE

Space management and design  
Products. Own patents  
Communication

### SUSTAINABILITY

Sustainable production  
Product. Eco-design  
Services, efficient logistics system  
Actiu Technology Park, certified LEED®  
Platinum

### MANUFACTURER

We are manufacturers  
Domain raw materials and processes  
Technology and Innovation  
Standardized and specific solutions

### GLOBAL COVERAGE

Presence in more than 90 countries  
Global equipment solutions. Corporate, Health,  
Education, Contract, Transport.

### CERTIFICATES AND REFERENCES

ACTIU products fulfill all demands about management, quality and sustainability to provide extra value to the projects using recycled materials to get the recyclable final product.



Actiu, the first industrial company in the world to obtain the WELL v2 and LEED Platinum Certification



### ACTIU: 50 YEARS DESIGNING PUBLIC SPACES AND WORKSPACES.

Actiu is an industrial company working within the installation sector and specialising in the manufacture of furniture. Actiu's flexibility and productive capacity enable the company to carry out comprehensive equipment projects worldwide, providing solutions that favour the wellbeing of people.

### ACTIU, 50 AÑOS DISEÑANDO ESPACIOS PÚBLICOS Y DE TRABAJO.

Actiu es una empresa con una trayectoria industrial en el sector de la instalación, especializada en la creación de mobiliario, cuya flexibilidad y capacidad productiva permite desarrollar proyectos de equipamiento global a nivel internacional aportando soluciones que ofrezcan el bienestar de las personas.

### ACTIU, 50 AÑOS DISEÑANDO ESPACIOS PÚBLICOS Y DE TRABAJO.

Actiu est une entreprise dotée d'un parcours à caractère industriel dans le secteur de l'installation, qui se spécialise dans la création de mobilier, et dont la flexibilité et la capacité de production permettent de développer des projets d'équipement global à un niveau international, tout en apportant des solutions qui puissent offrir du bien-être aux personnes.

### ACTIU, 50 JAHRE DESIGN UND PRODUKTION VON MÖBELN FÜR ÖFFENTLICHE EINRICHTUNGEN UND ARBEITSRÄUME.

Unsere ständige Forschung, Weiterentwicklung, Flexibilität und Erfahrung ermöglichen es uns, Projekte im privaten und öffentlichen Bereich der verschiedensten Sektoren auf nationaler und internationaler Ebene durchzuführen. Stillstand ist uns fremd. Uns treibt das Bedürfnis an, näher an den Menschen zu sein und Lösungsmöglichkeiten zu entwickeln, die den Endnutzern Wohlgefühl bieten.

ACTIU reserves the right to carry out technical, dimensional and finishing modifications that it considers appropriate with respect to the information detailed in this document, so please check before confirming your orders.

ACTIU se reserva el derecho de llevar a cabo las modificaciones técnicas, dimensionales y de acabados que estime conveniente respecto a la información detallada en este documento, por el que se ruega verificación antes de confirmar sus pedidos.

We dream to go beyond our own immediate reality. We design to mature our desires. We walk because only our initiative changes the world and breaks new ground. We move ourselves by being ourselves without the fear of underperforming against our own expectations and goals.

### D. Vicente Berbegal Pérez

President and Founder of the Actiu Group.



ACTIU, National Design Award 2017  
ACTIU, Premio Nacional de Diseño 2017

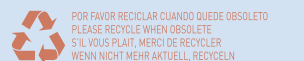



[www.actiu.com](http://www.actiu.com)

# STAY

— By Alegre Design —



**1 MECANISMO SYNCRO**

Bajo del asiento se incorpora un dispositivo de ajuste sensible que permite regular la tensión para personalizar la confortabilidad del usuario. Para regular la tensión debe girar el dispositivo situado en la parte inferior del asiento **(A)**; girando el dispositivo conseguirá una mayor o menor tensión.

**STAY** dispone de 4 posiciones de respaldo definidas, con recorridos programados de 10° desde la posición de bloqueo, hasta la posición máxima de 30°. Para seleccionar cada una de las 4 posiciones posibles debe girar el regulador situado en el extremo de la maneta **(B)**.



Regulador de tensión Mecanismo Syncro Autopesante



Regulador de recorrido del respaldo

**2 AIRFLOW COMFORT SYSTEM**

El asiento ha sido diseñado con cámaras de aire, para mejorar el confort, la flexibilidad y la distribución de la presión para cualquier usuario.



**3 ALTURA DEL ASIENTO**

La regulación de altura del asiento se realiza a través de una bomba de gas. El mecanismo se acciona pulsando hacia arriba la maneta **(D)** situada en el lado derecho, en la posición de sentado, bajo el asiento. (Altura mínima del asiento: 39 cm / Altura máxima del asiento: 50 cm)

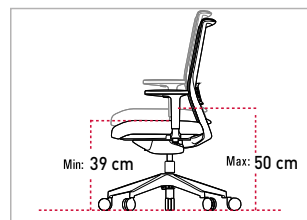

Alturas máxima y mínima del asiento



Elevación a gas - Modelo Syncro



Elevación a gas - Modelo Gas

**4 RECORRIDO DEL ASIENTO (TRASLA)**

El desplazamiento horizontal del asiento permite ajustar la distancia de éste respecto al respaldo, de forma que se adapte a usuarios de diferentes características antropométricas. El mecanismo se acciona extrayendo hacia el exterior de la maneta **(C)** situado al lado derecho bajo el asiento. Dispone de un mecanismo de cremallera que permite el bloqueo en **7 posiciones**. El sistema auto-retorno integrado desplaza el asiento a la posición más próxima al respaldo cuando se acciona sin ejercer presión sobre el asiento. (Desplazamiento total: 7 cm / Desplazamiento de cada posición: 10 mm)

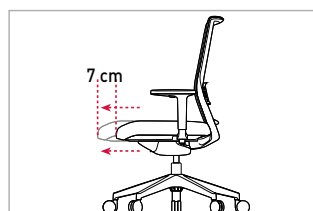

Bloqueo en 7 posiciones. Auto-retorno pulsando la maneta y levantándose del asiento.



Desplazamiento horizontal de la banqueta

**5 REGULACIÓN LUMBAR**

**STAY** dispone de un **sistema de regulación del apoyo lumbar (E)** fabricado con material flexible y adaptable, con un recorrido máximo de 5 cm, situado en el respaldo de la silla. El empleo de tejidos elásticos combinado con la regulación del apoyo lumbar, permite una total adaptación a cada usuario, reforzando la tensión en los puntos en los que el peso es mayor.



Los lumbares de polipropileno se ofertan de forma normalizada en el mismo acabado que el marco del respaldo de la silla.

**7 CABECERO OPCIONAL**

**Stay** se puede complementar con cabecero de (25,5 x 16,5 cm)  
 Marco de Polipropileno (P.P) + 35% de fibra de vidrio (acabados en blanco ó negro), tapizado con malla técnica elástica ó tejido TEX. Pieza de fijación y regulación fabricada en Polipropileno (P.P). Dispone de **5 posiciones** de regulación en altura, **con un recorrido máximo de 6 cm**, este cabecero también consta de movimiento basculante.

**ACABADOS**



Cabecero Malla

**8 BRAZOS REGULABLES**

**STAY** dispone de 2 tipos de brazos; con caña de inyección de aluminio ó caña de polipropileno.

**Regulación de altura:** Se acciona pulsando el botón situado bajo el reposabrazos (**F**). Dispone de 7 posiciones de bloqueo.

**Distancia entre brazos:** Accionamiento manual desde la posición de sentado. Accionar la maneta situada bajo de los brazos (**G**), permitiendo la regulación de anchura conveniente. Recorrido máximo de 3 cm por brazo (anchura total de +6 cm).

**Sistema de giro pivotante 360° (Anti-pánico): (Disponible en modelo con caña de inyección de aluminio).** Movimiento Pivotante 360° del brazo que permite el giro en sentido horizontal del reposa-brazos

**POLIPROPILENO**

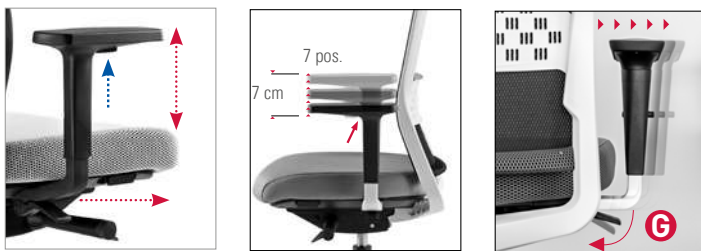

Brazos de polipropileno. Accionamiento manual

**ALUMINIO / POLIPROPILENO**

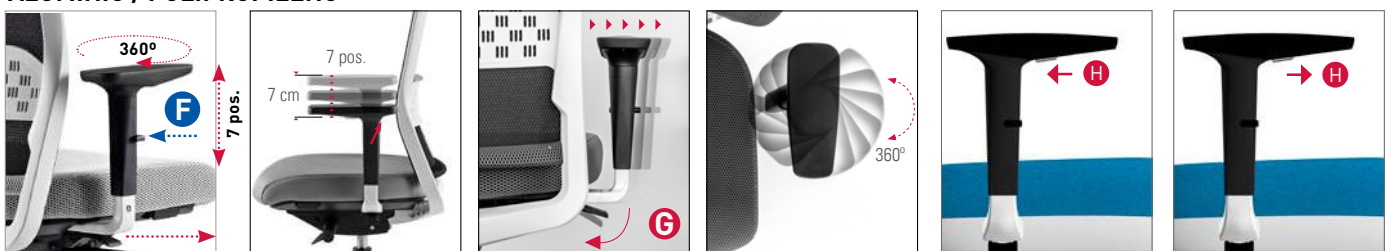

Regulación del brazo en altura 7 posiciones

Movimiento Pivotante del brazo de 360°

**BLOQUEADO**  
 - no permite el giro  
 (sólo para las posiciones de 0° y 180°)

**DESBLOQUEADO**  
 - permite el giro

**9 RUEDAS Y TAPONES**

**Ruedas** silenciosas de diámetro 65 mm con rodadura de teflón en acabados negro. **Ruedas de seguridad opcionales**, con sistema de auto-freno, que evitan el desplazamiento involuntario de la silla. (El desbloqueo del auto-freno se acciona tras presionar sobre su base al sentarse, permitiendo un rodamiento suave sin ejercer oposición).

**Tapones** de Polipropileno (PP) negros con soleta antideslizante.



Rueda negra

Rueda hueca auto-freno

Rueda antiestática

Tapones negros



**1** Una postura correcta ante el puesto de trabajo es fundamental para evitar problemas físicos

**Altura del Asiento.**

Los antebrazos deben estar paralelos a la superficie de trabajo, formando un ángulo recto con el brazo. Con ambos pies apoyados en el suelo, las rodillas deben formar un ángulo recto.

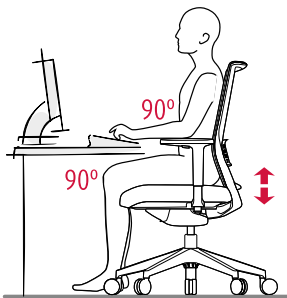

**Regulación Lumbar**

Ajuste la altura del refuerzo lumbar para conseguir un apoyo total de la espalda y un adecuado reparto del peso.

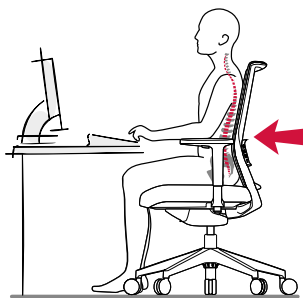

**Brazos Regulables (7 posiciones)**

Coloque los brazos en la posición más baja para facilitar la movilidad. En trabajos estáticos ajuste la altura y distancia hasta que el antebrazo apoye perfectamente.

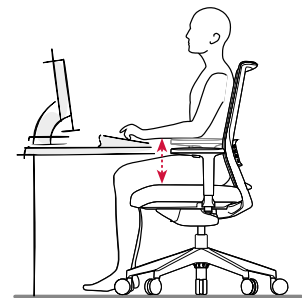

**2** Cada tarea requiere unas condiciones ergonómicas y de movilidad específicas

Es conveniente alternar las tareas dinámicas y estáticas en su trabajo diario

**Trabajo dinámico.**

Manejo e intercambio de documentación, comunicación, manejo de periféricos... Seleccione las posiciones 2, 3 ó 4 del regulador de movimiento del respaldo. Coloque los brazos en la posición más baja.

**Torsión.**

Respaldo flexible que acompaña la acción de torsión del usuario adaptándose de forma natural al movimiento.

**Trabajo dinámico.**

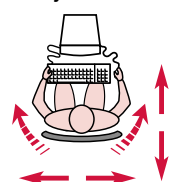

**Torsión.**



**3** Posiciones incorrectas

**Puntos claves.**

1. Una posición baja respecto a la mesa produce sobrecargas cervicales.
2. Un apoyo incorrecto sobre el respaldo causa molestias lumbares.
3. Piernas excesivamente estiradas o flexionadas causan sobrecargas en las articulaciones.

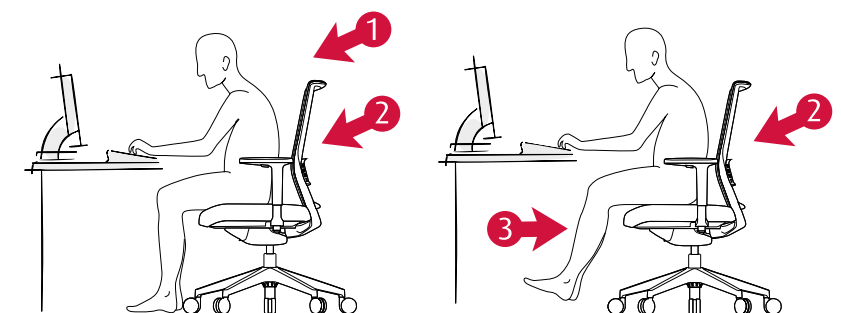

**RESPALDO TEX**

■ **RESPALDO Y ASIENTO**

Tapizado T - Phoenix



Tapizado D - Felicity



Tapizado M - Melang & Step

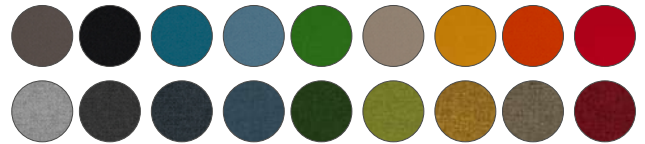

**RESPALDO DE TEJIDO TÉCNICO**

■ **ASIENTO**

Tapizado T - Phoenix

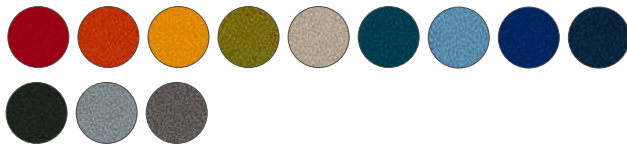

Tapizado M - Melang & Step

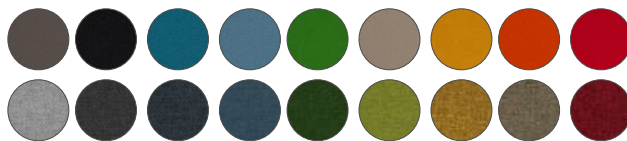

Tapizado H - Harlequin



■ **RESPALDO**

Tapizado R - Rhythm

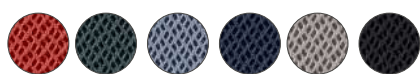

Tapizado String



Tapizado A - Synergy



Tapizado R - Rhythm

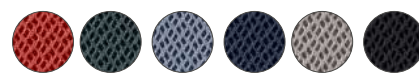

Tapizado D - Felicity



Tapizado Q - Spin



Tapizado H - Harlequin



■ DESCRIPCIÓN

Silla Operativa con base giratoria de 5 radios de aluminio inyectado o poliamida con fibra de vidrio y ruedas silenciosas de 65 mm de diámetro y rodadura de teflón.

**Respaldo** Marco perimetral fabricado en polipropileno (P.P) con fibra de vidrio (PP+ 30% F.V.)sobre el que se coloca un tejido foamizado compuesto por espuma de poliuretano de 5mm + Tejido "T".

**Sistema Syncro** que permite una mejor adaptación del usuario.

**Asiento** diseñado con cámaras de aire, para mejorar el confort, la flexibilidad y la distribución de la presión para cualquier usuario, recubierto con espuma inyectada de **PUR flexible de 55-60 kg/m<sup>3</sup>** de densidad, con carcasa de polipropileno (P.P) con fibra de vidrio (PP + 20% F.V.) inyectado en acabado negro y tapizada en tejido de fácil limpieza. Regulable en altura mediante pistón de gas. Regulación multiposicional de la profundidad del asiento con recorrido de 70 mm y sistema de auto-retorno.

■ RESPALDO

(VER FICHA DE ACABADOS Y TAPIZADOS ÚLTIMA PÁGINA)

■ ASIENTO

(VER FICHA DE ACABADOS Y TAPIZADOS ÚLTIMA PÁGINA)

■ BASES Y RUEDAS



Base poliamida negra - Ø 67,5 cm  
Rueda silenciosa negra con rodadura de teflón - Ø 65 mm



Base poliamida blanca - Ø 67,5 cm  
Rueda silenciosa negra con rodadura de teflón negra - Ø 65 mm



Base aluminio Blanco - Ø 67,5 cm  
Rueda silenciosa negra con rodadura de teflón negra - Ø 65 mm



Base aluminio aluminizado - Ø 67,5 cm  
Rueda silenciosa negra con rodadura de teflón negra - Ø 65 mm



Base aluminio pulido - Ø 67,5 cm  
Rueda silenciosa negra con rodadura de teflón negra - Ø 65 mm

■ MEDIDAS

**Altura Total:** de 940 a 1.050 mm

**Anchura Total:** de 675 a 690 mm

**Profundidad total:** de 675 mm

**Altura Asiento:** de 390 a 500 mm

**Anchura Asiento:** de 480 a 530 mm

**Profundidad Asiento:** de 390 a 460 mm

\*Medidas según UNE-EN 1335-1



- ① Marco perimetral en Polipropileno con fibra de vidrio (PP+ 30% F.V.)
- ② Tejido foamizado TEX
- ③ Apoyo lumbar
- ④ **BRAZO PIVOTANTE 360°:**  
**A. SEBS** de 3 mm, **B. ABS** de 3 mm,  
**C.** Ajuste de altura, **D.** Aluminio inyectado macizo de 20 x 30 mm o P.P. +30% F.V.
- BRAZO NO PIVOTANTE:**  
**A. P.P.** de 3 mm, **B. ABS** de 3 mm,  
**C.** Ajuste de altura, **D.** Polipropileno con Fibra de Vidrio (P.P. + 30% F.V.)
- ⑤ Asiento con **tecnología AIR CONFORT SYSTEM**, de espuma inyectada tapizado en diferentes acabados
- ⑥ Elevación a gas
- ⑦ Mecanismo syncro
- ⑧ Sistema de desplazamiento horizontal del asiento
- ⑨ Sistema de fijación del recorrido del respaldo.
- ⑩ Base de 5 radios de aluminio inyectado ó poliamida con fibra de vidrio
- ⑪ Ruedas silenciosas de 65 mm de diámetro con rodadura de teflón

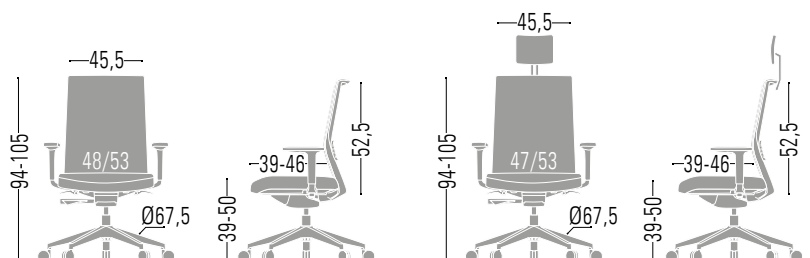

■ DESCRIPCIÓN

Silla Operativa con base giratoria de 5 radios de aluminio inyectado o poliamida con fibra de vidrio y ruedas silenciosas de 65 mm de diámetro y rodadura de teflón.

**Respaldo** Marco perimetral fabricado en polipropileno (P.P) con fibra de vidrio (PP+ 30% F.V.) y malla técnica elástica clipada, que facilita la transpiración de la espalda.

**Sistema Syncro** que permite una mejor adaptación del usuario.

**Asiento** diseñado con cámaras de aire, para mejorar el confort, la flexibilidad y la distribución de la presión para cualquier usuario, recubierto con espuma inyectada de **PUR flexible de 55-60 kg/m<sup>3</sup>** de densidad, con carcasa de polipropileno (P.P) con fibra de vidrio (PP + 20% F.V.) inyectado en acabado negro y tapizada en tejido de fácil limpieza. Regulable en altura mediante pistón de gas. Regulación multiposicional de la profundidad del asiento con recorrido de 70 mm y sistema de auto-retorno.

■ RESPALDO

(VER FICHA DE ACABADOS Y TAPIZADOS ÚLTIMA PÁGINA)

■ ASIENTO

(VER FICHA DE ACABADOS Y TAPIZADOS ÚLTIMA PÁGINA)

■ BASES Y RUEDAS



Base poliamida negra - Ø 67,5 cm  
Rueda silenciosa negra con rodadura de teflón - Ø 65 mm



Base poliamida blanca - Ø 67,5 cm  
Rueda silenciosa negra con rodadura de teflón negra - Ø 65 mm



Base aluminio Blanco - Ø 67,5 cm  
Rueda silenciosa negra con rodadura de teflón negra - Ø 65 mm



Base aluminio aluminizado - Ø 67,5 cm  
Rueda silenciosa negra con rodadura de teflón negra - Ø 65 mm



Base aluminio pulido - Ø 67,5 cm  
Rueda silenciosa negra con rodadura de teflón negra - Ø 65 mm

■ MEDIDAS

**Altura Total:** de 1.005 a 1.095 mm

**Anchura Total:** de 675 a 690 mm

**Profundidad total:** de 675 mm

**Altura Asiento:** de 390 a 500 mm

**Anchura Asiento:** de 480 a 530 mm

**Profundidad Asiento:** de 390 a 460 mm

\*Medidas según UNE-EN 1335-1



- ① Marco perimetral en Polipropileno con fibra de vidrio (PP+ 30% F.V.)
- ② Malla técnica elástica de alta tenacidad
- ③ Apoyo lumbar
- ④ **BRAZO PIVOTANTE 360°:**  
**A. SEBS** de 3 mm, **B. ABS** de 3 mm,  
**C.** Ajuste de altura, **D.** Aluminio inyectado macizo de 20 x 30 mm o P.P. +30% F.V.
- BRAZO NO PIVOTANTE:**  
**A. P.P.** de 3 mm, **B. ABS** de 3 mm,  
**C.** Ajuste de altura, **D.** Polipropileno con Fibra de Vidrio (P.P. + 30% F.V.)
- ⑤ Asiento con **tecnología AIR CONFORT SYSTEM**, de espuma inyectada tapizado en diferentes acabados
- ⑥ Elevación a gas
- ⑦ Mecanismo syncro
- ⑧ Sistema de desplazamiento horizontal del asiento
- ⑨ Sistema de fijación del recorrido del respaldo.
- ⑩ Base de 5 radios de aluminio inyectado ó poliamida con fibra de vidrio
- ⑪ Ruedas silenciosas de 65 mm de diámetro con rodadura de teflón

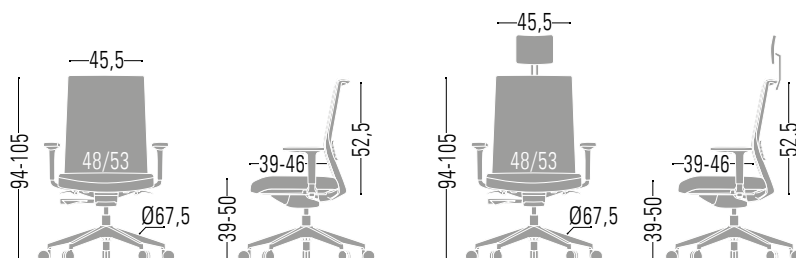



**MATERIALES**

Máximo aprovechamiento de materias para eliminar mermas y minimizar residuos. Empleo de materiales reciclables y materias recicladas en componentes que no afectan a la funcionalidad y durabilidad.

**52,56%**  
MATERIALES  
RECICLADOS



**PRODUCCIÓN**

Máxima optimización del uso energético. Impacto ambiental mínimo. Sistemas tecnológicos de última generación. Vertido cero de aguas residuales. Recubrimientos sin COV's. Procesos exentos de metales pesados, fosfatos, OC y DQO.

**100%**  
RECICLABLES  
ALUMINIO, ACERO Y  
MADERA



**TRANSPORTE**

Sistemas desmontables. Volúmenes que facilitan la optimización del espacio. Máxima reducción del consumo de energía por transporte.

**100%**  
RECICLABLES  
CARTÓN Y TINTAS SIN  
DISOLVENTE



**USO**

Calidad y garantía. Larga vida útil. Posibilidad de sustitución y reposición de elementos.

**MUY FACIL**  
MANTENIMIENTO Y  
LIMPIEZA



**ELIMINACIÓN**

Reducción de residuos. Sistema de reutilización de embalajes proveedor-fabricante. Fácil separación de componentes. Tintas de impresión en embalajes con base de agua sin disolventes.

**92,85%**  
RECICLABILIDAD

■ **CERTIFICADOS Y REFERENCIAS**

Los diferentes programas permiten la obtención de puntos en diferentes categorías medioambientales, referentes a parcelas sostenibles, materiales y recursos, eficiencia en agua, energía y atmósfera, calidad ambiental interior, e innovación y diseño, que se aplican a un edificio para la obtención de su certificación LEED.



■ **NORMATIVAS**

**STAY** ha superado las pruebas realizadas en nuestro laboratorio y los ensayos realizados en el Instituto Tecnológico del Mueble (**AIDIMA**) correspondientes a la norma:

**Sillas de trabajo, normas de aplicación a partir de 2009**

- **UNE-EN 1335-1:01.** Mobiliario de oficina. Silla de oficina. Parte 1: Determinación de las dimensiones
- **UNE-EN 1335-2:09.** Mobiliario de oficina. Silla de oficina. Parte 2: Requisitos de seguridad.
- **UNE-EN 1335-3:09.** Mobiliario de oficina. Silla de oficina. Parte 3: Ensayos de seguridad.



# Bow

Design by Yonoh Creative Studio

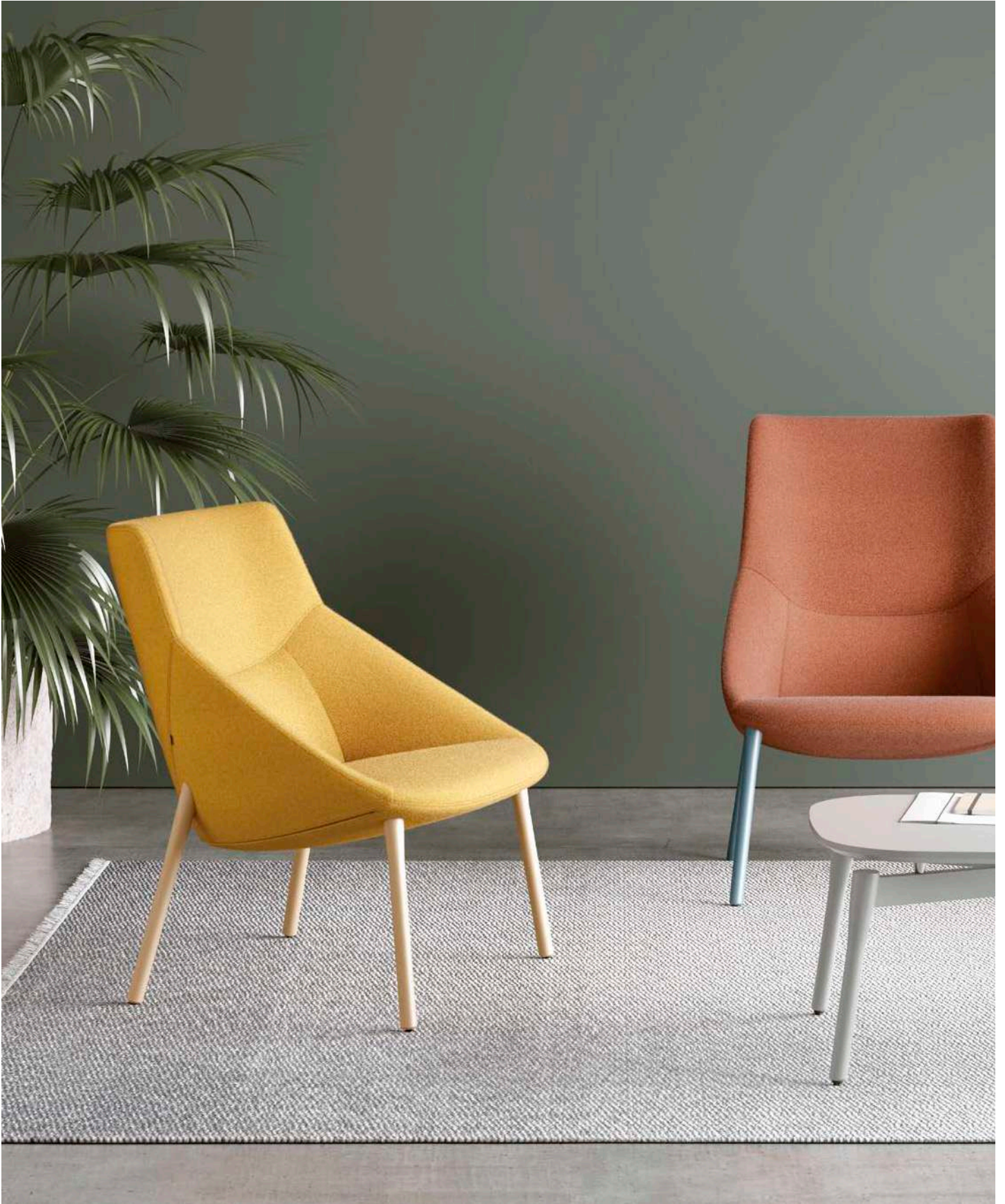

The range of Bow armchairs and sofa's are designed for flexible spaces of collaboration, meeting or recreation in the company. The collection invites it's members to feel comfortable, relax or work in a relaxed manner. Its soft, warm and welcoming aesthetic is motivating and, in this way, contributes to generate value and inspiration.

La gama de butacas y sofás Bow está diseñada para espacios flexibles de colaboración, reunión o esparcimiento en la empresa e invita a sus integrantes a sentirse cómodos, relajarse o trabajar de forma distendida. Su estética suave, cálida y acogedora resulta motivadora y, de esta manera, contribuye a generar valor e inspiración.

La collection de chauffeuses et de banquettes Bow s'intègre facilement dans des espaces dynamiques, de collaboration, de réunion ou de détente, et transmet des sensations de confort et de bien-être à ses utilisateurs, ainsi qu'une invitation à la détente. Ses formes incurvées et accueillantes, la douceur tactile de ses revêtements mais aussi les coloris proposés, sont propices à l'inspiration, à l'imagination, et donc à l'apparition quasi naturelle d'une plus-value issue de la créativité qui en découle.



## Wood

The Bow's armchair's warmth of the wood is combined with the rounded lines which evokes sensations of comfort and home. The Bow range comes in two types of bases - 4 legged and pyramidal base - with a marked natural style. The range can also be lacquered in a wide range of colours that bring dynamism and creativity to the collection.

## Madera

La calidad y calidez de la madera en combinación con las líneas redondeadas del sillón Bow forman un conjunto con carácter, que evoca sensaciones de confort y hogar. Dos tipos de bases - 4 patas y base piramidal - con un marcado estilo natural que, además, pueden lacarse en una amplia gama de colores que aportan dinamismo y creatividad.

## Bois

La texture et la chaleur du bois combinées aux lignes arrondies du fauteuil Bow en font une pièce de caractère et nous rappellent des sensations de confort à la maison. Deux types de structures en bois sont disponibles, 4 pieds et pyramidale, dans leur ton naturel mais aussi laquées de diverses couleurs.





#### 4 Legged option

A solid structure, made of natural beech wood that forms a robust assembly and that can be requested with two backrest heights. A timeless design that is combined with a wide range of upholstery options; with natural finishes, neutral and other that are more vivid and fun. Bow brings fresh air to work spaces, Contract spaces and even the home.

#### Cuatro patas

Una estructura sólida, fabricada en madera natural de haya que conforma un conjunto robusto y que puede solicitarse con dos alturas de respaldo. Un diseño atemporal que se combina con una gran gama de tapizados con acabados naturales, neutros y otros más vivos y divertidos. Bow aporta un aire fresco en espacios de trabajo, espacios Contract e incluso en el hogar.

#### Quatre pieds

Une structure consistante, en bois naturel de hêtre, conjugée avec deux types de dossier : bas ou haut. Un design intemporel, facilement personnalisable grâce à une large gamme de tissus aux coloris naturels, neutres, mais aussi d'autres plus vifs et inattendus. Bow est une bouffée d'air dans les espaces de travail, de Contract, et même en habitat.





### Table

A wide range of tables with different shapes and dimensions complete the set accompanying the entire range of Bow armchairs.

### Mesa

Una amplia gama de mesas con diferentes formas y acabados, completan el conjunto acompañando a toda la gama de sillones Bow.

### Table

Une large gamme de tables de différentes formes et finitions, complète la gamme Bow.

### Pyramidal base option

A modern and inspiring design that projects comfort and elegance. Its steel pyramidal shaped pedestal comes in natural beech wood which gives it great robustness. The Bow armchair integrates naturally in relaxing environments, where informal relationships are enhanced which increases the sense of a homely atmosphere in the work place.

### Base piramidal

Un diseño actual e inspirador que proyecta comodidad y elegancia. Su pedestal con forma piramidal de acero se recubre con madera natural de haya lo que le confiere una gran robustez. Un sillón que se integra de forma natural en ambientes de relax, donde se potencian relaciones informales que aumentan la sensación de familia en el trabajo.

### Base pyramidale

Design actuel et inspirant qui projette confort et élégance. La robustesse de la structure pyramidale en acier habillée de bois naturel de hêtre, contribue à l'identité particulière du fauteuil et l'aide à s'intégrer dans des points de rencontres informels et presque familiers quoique sur un lieu de travail.





### Metal option

The Bow range is also available with two types of metal structures. If a fixed structure is preferred, Bow offers the set with 4 conical metal legs. On the other hand, if a rotating structure is desired, the option with soft aluminium base is available. The final result is furniture that invites relaxation, collaboration and communication between the team.

### Metal

Bow está también disponible con dos tipos de estructura metálica. Si se prefiere una estructura fija, Bow ofrece el conjunto con 4 patas metálicas cónicas. Por otra parte, si se desea una estructura giratoria, la opción con base soft de aluminio está disponible. El resultado final es siempre un mobiliario que invita al relax, la colaboración y la comunicación entre el equipo.

### Métal

Deux structures métalliques distinctes sont également disponibles : 4 pieds coniques pour une structure fixe, soft en aluminium et le fauteuil devient tournant. Pour un résultat prêtant dans les deux cas, à la détente, à la communication et à la collaboration entre les divers membres d'un groupe.



**4 conical metal legs option**

The style of Bow is cosy, warm, dynamic and relaxed. The range comes in a configuration with 4 legs conical steel. Its line enhances well-being in work areas, making contact and meetings flexible and agile.

**4 patas metálicas cónicas**

El estilo de Bow, acogedor y cálido a la vez que dinámico y distendido se aprecia de nuevo en esta configuración con 4 patas cónicas de acero. Su línea potencia el bienestar en zonas de trabajo consiguiendo contactos y reuniones flexibles, ágiles y resolutivas.

**4 pieds métal coniques**

Le style de Bow, accueillant et chaleureux à la fois que dynamique et détendu, est visible sur ce modèle à 4 pieds coniques en acier. D'une esthétique agréable, résistant, ce type de piètement convient à des chauffeuses placées dans des lieux de réunions informelles voire imprévues.





**Soft base option**

The creation of spaces that are homely and feel comfortable influence emotions, motivation and creativity generating a shared value for the whole team. Rotating bow with soft aluminum base in this aspect increasing well-being and collaboration.

**Base soft**

La creación de espacios que recuerdan al hogar y en los que sentirse cómodos influye en las emociones, la motivación y la creatividad generando un valor compartido por todo el equipo. Bow giratorio con base soft de aluminio incide, como el resto de la gama, en este aspecto aumentando el bienestar y la colaboración.

**Base soft**

La création d'espaces familiers est source de confort pour les utilisateurs, mais aussi d'émotions, de motivation et de créativité. Le fauteuil tournant de Bow sur base soft en aluminium épouse totalement ce concept et contribue au bien-être, au dialogue entre les membres d'une équipe, et donc à la création d'une plus-value.









## Range / Modelos / Modèles



- 1 – 4 wooden legs and low backrest
- 2 – 4 wooden legs and high backrest
- 3 – Pyramidal wooden base and low backrest
- 4 – Pyramidal wooden base and high backrest
- 5 – 4 metal legs and low backrest
- 6 – 4 metal legs and high backrest
- 7 – Soft base and low backrest
- 8 – Soft base and high backrest
- 9 – Bow double sofa and 4 wooden legs
- 10 – Bow double sofa and 4 metal legs
- 11-14 – Low tables

- 1 – 4 patas madera respaldo bajo
- 2 – 4 patas madera respaldo alto
- 3 – Base piramidal madera respaldo bajo
- 4 – Base piramidal madera respaldo alto
- 5 – 4 patas metálicas respaldo bajo
- 6 – 4 patas metálicas respaldo alto
- 7 – Base soft respaldo bajo
- 8 – Base soft respaldo alto
- 9 – Sofá doble 4 patas de madera
- 10 – Sofá doble 4 patas metálicas
- 11-14 – Mesas bajas

- 1 – 4 pieds bois dossier bas
- 2 – 4 pieds bois dossier haut
- 3 – Base pyramidale en bois, dossier bas
- 4 – Base pyramidale en bois, dossier haut
- 5 – 4 pieds métal dossier bas
- 6 – 4 pieds métal dossier haut
- 7 – Base soft dossier bas
- 8 – Base soft dossier haut
- 9 – Banquette 2 places, 4 pieds bois
- 10 – Banquette 2 places, 4 pieds métal
- 11-14 – Tables basses

## Leg finishes / Acabados de patas / Finitions de pieds

### Wood legs / Patas de madera y base piramidal de madera / Pieds et base pyramidale en bois



### Metallic legs / Patas metálicas / Pieds en métal



#### Natural beech finish

- 1 – Wooden legs
- 2 – Pyramidal wooden base

#### Lacquered finishes

- 3 – White
- 4 – Cream
- 5 – Grey
- 6 – Dark grey
- 7 – Black
- 8 – Mauve pink
- 9 – Coral pink
- 10 – Red
- 11 – Burgundy
- 12 – Orange
- 13 – Mustard
- 14 – Brown
- 15 – Olive
- 16 – Light blue
- 17 – Dark blue

- 18 – Polar White metal leg
- 19 – Matt black metal leg
- 20 – Polar White soft base
- 21 – Matt black soft base
- 22 – Polished aluminium soft base

#### Acabado haya natural

- 1 – Patas de madera
- 2 – Base piramidal de madera

#### Acabados lacados

- 3 – Blanco
- 4 – Crema
- 5 – Gris
- 6 – Gris oscuro
- 7 – Negro
- 8 – Rosa malva
- 9 – Rosa coral
- 10 – Rojo
- 11 – Burdeos
- 12 – Naranja
- 13 – Mostaza
- 14 – Marrón
- 15 – Oliva
- 16 – Azul claro
- 17 – Azul oscuro

- 18 – Patas metálicas blanco polar
- 19 – Patas metálicas negro mate
- 20 – Base soft blanco polar
- 21 – Base soft negro mate
- 22 – Base soft aluminio pulido

#### Finition hêtre naturel

- 1 – Pieds bois
- 2 – Base pyramidale en bois

#### Finitions laquées

- 3 – Blanc
- 4 – Crème
- 5 – Gris
- 6 – Gris foncé
- 7 – Noir
- 8 – Rose mauve
- 9 – Rose corail
- 10 – Rouge
- 11 – Bordeaux
- 12 – Orange
- 13 – Moutarde
- 14 – Brune
- 15 – Olive
- 16 – Bleu clair
- 17 – Bleu foncé

- 18 – Pieds en métal blanc polaire
- 19 – Pieds en métal noir mat
- 20 – Base soft blanc polaire
- 21 – Base soft noir mat
- 22 – Base soft aluminium poli

## Fabrics / Tapizados / Tissus

---

See our fabric catalogue  
 Consultar nuestra carta de tapicerías  
 Consulter l'échantillon

## Designers / Diseñadores / Designers

---

### Yonoh Creative Studio

Yonoh is a multidisciplinary creative studio set up by Clara del Portillo and Alex Selma in 2006. The studio is characterized by its simple, yet functional designs. Simplicity, innovation and originality, without extravagance, is the backbone to their design philosophy studying each small detail minutely in each of their projects. Their versatility, timelessness and adaptability are the cornerstones of the work done in their studio. During its career Yonoh has been awarded with the most prestigious design prizes worldwide as Red Dot, IF design award, Good Design or Wallpaper\* Design Award among others.

Yonoh es un estudio creativo multidisciplinario creado por Clara del Portillo y Alex Selma en 2006. El estudio se caracteriza por sus diseños simples y funcionales. La simplicidad, la innovación y la originalidad, sin extravagancias, son la columna vertebral de su filosofía de diseño que además se caracteriza por el estudio minucioso de cada pequeño detalle en todos sus proyectos. Su versatilidad, atemporalidad y adaptabilidad son las piedras angulares del trabajo realizado en su estudio. Durante su carrera, Yonoh ha sido galardonado con los premios de diseño más prestigiosos del mundo como Red Dot, IF design award, Good Design o Wallpaper\* Design Award entre otros.

Yonoh est une agence de création multi disciplinaire fondée en 2006 par Clara del Portillo et Alex Selma. Le fil rouge de sa philosophie est un design épuré et fonctionnel, basé sur la simplicité, l'innovation et l'originalité sans extravagances, mais aussi le soin minutieux apporté aux détails qui font la différence. En résultent des créations flexibles, intemporelles et soignées. Depuis 2006, Yonoh a reçu plusieurs des prix les plus prestigieux dans le monde du design, parmi lesquels Red Dot, IF Design Award, Good Design ou Wallpaper\* Design Award.

# Kandao Meeting Pro 360° Video Conferencing Camera



## Perfect Conferencing Experience

- 360° Recording without Blind Spot
- AI Algorithm for Smart focusing and Tracking
- Coverage with a radius of 5.5 meters

## Push Past the Limitation with Four-in-One Design

Equipped with 360-degree lens, Omni-directional audio system, Hi-Fi Speaker, and built-in android system, Kandao Meeting Pro designed to be four-in-one for being the most powerful one.



Panoramic Capture



Omni-Directional Mics



Hi-Fi Speaker



Built-in Android System



## AI Intelligent Recognition 2.0

Apply sophisticated algorithm to achieve efficient and accurate localization and tracking. Provides multiple conferencing modes for meeting different requirement.



Discussion Mode



Global Mode



Presentation Mode



Patrol Mode



Custom Mode

## Built-in Operation System

With built-in Android system, the video conferencing software can be installed directly in the device. Update easily with strong compatibility.



## Various of Connection Method

Support both 1080P and 720P output, while H.264 and MJPEG as encoding format. Kandao Meeting Pro is flexible enough to integrate with most of the conferencing devices.



HDMI for Display



Wi-Fi for Getting Online



RJ45 Ethernet Port for Getting Online



USB A for External Device



SD Card for Video Recording

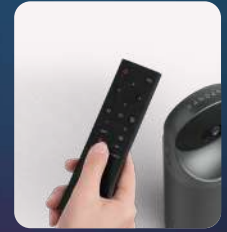

More Accessories

## Adapt to Abundant of Scenes

### Business Conferencing



### Remote Education



### Remote Cooperation



### Online Medical



<b>Resolution</b>	1920 x 1080@30 fps, 1280 x 720@30fps	
<b>Encoding Format</b>	MJPEG/H.264	
<b>Signal Light (Ring Light) x 2</b>	Red, Blue, Green	
<b>Button x 5</b>	+Volume, -Volume, Mute, On/Off, Switch Mode	
<b>Microphone x 8</b>	8 Built-in Microphones, PCM(16 bit/Single Track/16KHz), 5.5m r <sup>2</sup>	
<b>Speaker</b>	5W Speaker	
<b>USB Type C Connection x 2 (USB2.0)</b>	1. Type C OUT for Transferring Media and Files 2. Type C IN for Power Supply	
<b>Ethernet Connection (RJ45)</b>	100M Ethernet Port, Wired Network Connection	
<b>HDMI</b>	For Outputting Audio and Video, and Displaying System Page	
<b>USB A Connection</b>	For External Equipment ( Mouse and Keyboard)	
<b>Output Video Bitrate</b>	30M	<b>WIFI</b> 5G band 1+2.4G, Support STA Mode
<b>System Memory</b>	64G	<b>SD Card</b> Support External SD Card
<b>Bluetooth</b>	BT4.1	<b>Machine Weight</b> 750g

Philips Monitor  
Monitor LCD

### V Line

68,6 cm (27")  
1920 x 1080 (Full HD)

271V8L



## Imágenes vivas y nítidas más allá de cualquier límite

El monitor panorámico V Line de Philips ofrece una visualización más allá de cualquier límite, una excelente relación calidad-precio con funciones esenciales. La tecnología Adaptive-Sync ofrece una visualización de vídeo fluida. Sus funciones como el modo antirreflejos, el modo LowBlue y la tecnología sin parpadeos reducen el cansancio de la vista.

#### Imágenes vivas en todo momento

- La pantalla VA proporciona unas imágenes asombrosas con amplios ángulos de visualización
- SmartContrast para unos tonos negros con más matices
- Ajustes predeterminados SmartImage para optimizar la configuración de imagen fácilmente
- Experiencias de acción cómodas y fluidas con la tecnología de sincronización adaptable

#### Vista sin fatiga

- Reducción de la vista cansada gracias a la tecnología sin parpadeo
- Modo LowBlue para una productividad que no daña la vista
- Modo EasyRead para una experiencia equiparable a la lectura en papel

#### Auténtica experiencia multimedia

- HDMI garantiza la conectividad digital universal

#### Diseñado a la perfección para tu espacio

- El montaje VESA aporta flexibilidad

# PHILIPS



# Destacados

## Pantalla VA

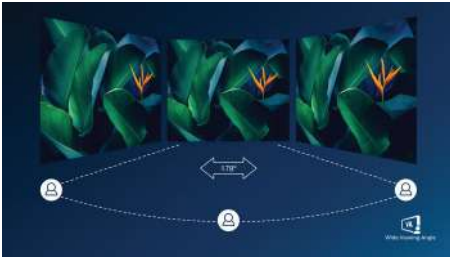

La pantalla LED VA de Philips utiliza una tecnología de alineación vertical multidominio avanzada que proporciona índices de contraste estático superelevados para disfrutar de imágenes extravívidas y brillantes. Las aplicaciones de oficina estándar pueden manejarse con facilidad, aunque es especialmente adecuada para fotos, Internet, películas, juegos y aplicaciones gráficas exigentes. Su tecnología de gestión de píxeles optimizada te ofrece un ángulo de visión extrapanorámico de 178/178 grados, que proporciona imágenes nítidas.

## SmartImage



SmartImage es una exclusiva y vanguardista tecnología de Philips que analiza el contenido que aparece en tu pantalla y te proporciona un rendimiento de pantalla optimizado. La sencilla interfaz te permite seleccionar varios modos, como el de oficina, imagen, vídeo, juego, ahorro, etc., para adaptarse a la aplicación en uso. En función de la selección, SmartImage optimiza dinámicamente el contraste, la saturación del color y la nitidez de las imágenes y los vídeos para obtener un rendimiento de pantalla inmejorable. La opción del modo de ahorro te ofrece un mayor ahorro de energía. Todo ello en tiempo real y con solo pulsar un botón.

## SmartContrast



SmartContrast es la tecnología de Philips que analiza los contenidos que visualizas, ajustando automáticamente los colores y controlando la intensidad de la retroiluminación para mejorar dinámicamente el contraste y obtener así las mejores imágenes y vídeos digitales, así como un contraste óptimo para disfrutar más mientras juegas. Al seleccionar el modo de ahorro, se ajustan el contraste y la retroiluminación para una visualización perfecta de las aplicaciones cotidianas de oficina y un menor consumo de energía.

## Tecnología de sincronización adaptable



Jugar no debería suponer tener que elegir entre una experiencia interrumpida o fotogramas incompletos. Consigue un rendimiento fluido y sin complicaciones en prácticamente todos los fotogramas gracias a la tecnología de sincronización adaptable, la actualización rápida y fluida, y el tiempo de respuesta ultrarrápido.

## Tecnología sin parpadeo



Debido a la manera en que se controla el brillo en las pantallas con retroiluminación LED, algunos usuarios pueden experimentar un parpadeo en la pantalla que causa fatiga visual. La tecnología sin parpadeo de Philips aplica una nueva solución para regular el brillo y reducir el parpadeo con el fin de ofrecer una visualización más cómoda.

## Modo LowBlue



Los estudios han demostrado que, igual que los rayos ultravioleta pueden provocar daños oculares, los rayos de luz azul de onda corta de las pantallas LED pueden provocar daños oculares y, con el tiempo, afectar la visión. Desarrollado para mejorar el bienestar, el ajuste del modo LowBlue de Philips utiliza una tecnología de software inteligente para reducir la dañina luz azul de onda corta.

## Modo EasyRead



Modo EasyRead para una experiencia equiparable a la lectura en papel



# Especificaciones

## Imagen/Pantalla

- Tipo de panel LCD: VA LCD
- Tipo de retroiluminación: Sistema White LED
- Tamaño de panel: 27 pulgadas/68,6 cm
- Revestimiento de la pantalla de visualización: Antirreflectante, 3 h, empañamiento 25 %
- Área de visualización efectiva: 597,9 (horizontal) x 336,3 (vertical)
- Relación de aspecto: 16:9
- Resolución máxima: 1920 x 1080 a 75 Hz\*
- Densidad de píxeles: 82 ppp
- Tiempo de respuesta (típico): 4 ms (GtG)\*
- Brillo: 250 cd/m<sup>2</sup>
- Relación de contraste (típica): 3000:1
- SmartContrast: Mega Infinity DCR
- Punto de píxel: 0,3114 x 0,3114 mm
- Ángulo de visión: 178° (H)/178° (V), @ C/D > 10
- Sin parpadeo
- Colores de pantalla: 16,7 M
- Frecuencia de escaneado: 30-85 kHz (H) / 48-75 Hz (V)
- Modo LowBlue
- EasyRead
- sRGB
- Sincronización adaptable

## Conectividad

- Entrada de señal: VGA (analógica), HDMI (HDCP digital)
- Entrada sincronizada: Sincronización separada, Sincronización en verde
- Audio (entrada/salida): Salida de audio

## Cómodas funciones

- Comodidad para el usuario: Conexión/desconexión, Menú/Aceptar, Brillo/Arriba, Introducir/Abajo, SmartImage/Atrás
- Idiomas OSD: Portugués de Brasil, Checo, Holandés, Inglés, Finés, Francés, Alemán, Griego, Húngaro, Italiano, Japonés, Coreano, Polaco, Portugués, Ruso, Español, Chino simplificado, Sueco, Turco, Chino tradicional, Ucraniano
- Otra comodidad: Bloqueo Kensington, Montaje VESA (100 x 100 mm)
- Compatibilidad Plug & Play: DDC/CI, Mac OS X, sRGB, Windows 10, 8.1, 8 o 7

## SopORTE

- Inclinación: -5/20 grado

## Potencia

- En modo: 23,3 W (típ.)

- Modo de espera: 0,3 W (típ.)
- Modo desactivado: 0,3 W (típ.)
- Clase de etiqueta energética: E
- Indicador LED de alimentación: Funcionamiento: blanco, Modo de espera: blanco (parpadeante)
- Alimentación: Integrada, 100-240 V CA, 50-60 Hz

## Dimensiones

- Producto con soporte (altura máxima): 613 x 456 x 231 mm
- Producto sin soporte (mm): 613 x 363 x 45 mm
- Embalaje en mm (an. x al. x prof.): 730 x 446 x 123 mm

## Peso

- Producto con soporte (kg): 3,94 kg
- Producto sin soporte (kg): 3,48 kg
- Producto con embalaje (kg): 5,53 kg

## Condiciones de funcionamiento

- Rango de temperatura (funcionamiento): 0 °C a 40 °C °C
- Rango de temperaturas (almacenamiento): -20° C a 60° C °C
- Humedad relativa: 20 %-80 %
- Altitud: Funcionamiento: 3658 m, no funcionamiento: 12 192 m
- MTBF: 50 000 horas (retroiluminación excluida) hora(s)

## Sostenibilidad

- Protección del medio ambiente y ahorro de energía: RoHS
- Material de embalaje reciclable: 100 %
- Sustancias específicas: Sin mercurio, Carcasa sin PVC y BFR

## Cumplimiento de normativas y estándares

- Aprobación de regulaciones: UCRANIANO, CB, TUV Ergo, TUV/GS, CU-EAC, RoHS de UEE, Marca CE

## Carcasa

- Color: Negro
- Acabado: Con textura

## Contenido de la caja:

- Monitor con soporte
- Cables: Cable HDMI, cable de alimentación
- Documentación del usuario



Fecha de emisión  
2022-06-03

Versión: 4.0.1

12 NC: 8670 001 71124  
EAN: 87 12581 77207 9

© 2022 Koninklijke Philips N.V.  
Todos los derechos reservados.

Las especificaciones están sujetas a cambios sin previo aviso. Las marcas registradas son propiedad de Koninklijke Philips N.V. o de sus propietarios respectivos.

[www.philips.com](http://www.philips.com)

\* La resolución máxima es compatible solo con la entrada HDMI.  
\* Valor del tiempo de respuesta igual a SmartResponse  
\* El aspecto del monitor puede diferir del mostrado en las imágenes.

**MEMORIA XUSTIFICATIVA.  
ANEXO CERTIFICACIÓNS DÉBEDAS**

Administración de SANTIAGO DE COMPOSTELA  
RU MANUEL MARIA, 5  
15705 SANTIAGO (A CORUÑA)  
Tel. 981584040

## CERTIFICADO

Nº REFERENCIA: 20233778634

Presentada solicitud de certificado acreditativo de encontrarse al corriente de sus obligaciones tributarias a efectos de obtener una subvención otorgada por las Administraciones Públicas, de acuerdo con lo establecido por la Ley 38/2003, de 17 de noviembre, General de Subvenciones, o financiada con cargo a fondos de la Unión Europea, de acuerdo con la normativa comunitaria aplicable y con las normas nacionales de desarrollo o transposición de aquella, o un beneficio en la cotización a la Seguridad Social, de conformidad con su normativa reguladora, por:

N.I.F.: **Q1569016G** RAZÓN SOCIAL: **COL OF DE DIPLOMADOS EN TRABAJO SOCIALE**  
DOMICILIO FISCAL: **RUA DUBLIN NUM 6 Planta B Pta. 3 Localidad/Población SANTIAGO 15707 SANTIAGO DE COMPOSTELA (CORUÑA, A)**

**La Agencia Estatal de Administración Tributaria,**

CERTIFICA: Que conforme a los datos que obran en esta Unidad, el solicitante arriba referenciado se encuentra al corriente de sus obligaciones tributarias de conformidad con lo dispuesto en el artículo 74 del Reglamento general de las actuaciones y los procedimientos de gestión e inspección tributaria y de desarrollo de las normas comunes de los procedimientos de aplicación de los tributos, aprobado por el Real Decreto 1065/2007, de 27 de julio.

El presente certificado se expide a petición del interesado, tiene carácter POSITIVO y una validez de seis meses contados desde la fecha de su expedición, se expide al efecto exclusivo mencionado y no origina derechos ni expectativas de derechos en favor del solicitante ni de terceros, no pudiendo ser invocado a efectos de interrupción o de paralización de plazos de caducidad o prescripción, ni servirá de medio de notificación de los expedientes a los que pudiera hacer referencia, sin que su contenido pueda afectar al resultado de actuaciones posteriores de comprobación o investigación, ni exime del cumplimiento de las obligaciones de diligencias de embargo anteriormente notificadas a sus destinatarios. Todo ello, de conformidad con lo dispuesto en la normativa citada.

*Documento firmado electrónicamente (Ley 40/2015) por la Agencia Estatal de Administración Tributaria, con fecha 28 de abril de 2023. Autenticidad verificable mediante **Código Seguro Verificación PW2CNL4TZZYA8JRR** en sede.agenciatributaria.gob.es*

App AEAT





## CERTIFICADO DE ESTAR AL CORRIENTE EN LAS OBLIGACIONES DE SEGURIDAD SOCIAL

Según los antecedentes obrantes en esta Tesorería General de la Seguridad Social consta la siguiente información a la fecha de expedición de este certificado:

Nombre:

COLEGIO OFICIAL DE DIPLOM. EN TRABAJO SOCIAL Y AS

CIF/NIF:

0Q1569016G

CCC principal:

0111 15005714226

Identificadores asociados:

15124446932.\*\*\*\*\*

**NO** tiene pendiente de ingreso ninguna reclamación por deudas ya vencidas con la Seguridad Social.

Y para que conste, a petición del interesado, se expide la presente certificación positiva a los solos efectos de lo establecido en el apartado e) del artículo 13 de la Ley 38/2003, de 17 de noviembre, General de Subvenciones, que no originará derechos ni expectativas de derechos a favor de los solicitantes o de terceros, ni podrá ser invocada a efectos de interrupción o paralización de plazos de caducidad o prescripción, ni servirá de medio de notificación de los expedientes a que pudiera hacer referencia ni afecta a ulteriores actuaciones de comprobación e investigación relativas a la situación a que está referida.

REFERENCIAS ELECTRÓNICAS			
Id. CEA:	Fecha:	Código CEA:	Página:
A66CXT2B7AGM	28/04/2023	6MLDN-WJFBW-4QRVM-DMP5E-RF7PR-UYJN4	1



CERTIFICADO

## CERTIFICADO DE DÉBEDAS

### AXENCIA TRIBUTARIA DE GALICIA

#### CERTIFICACIÓN:

Presentada solicitude de certificado acreditativo de estar ao corrente no cumprimento das obrigacións tributarias para os efectos do previsto no artigo 31.7 da Lei 9/2007, do 13 de xuño, de subvencións de Galicia, a Axencia Tributaria de Galicia certifica:

Que segundo se desprende dos datos e demais antecedentes que posúe a Axencia Tributaria de Galicia en relación coas débedas cuxa xestión recadatoria lle corresponde, COL OF DE DIPLOMADOS EN TRABALLO SOCIALE con NIF Q1569016G, non consta que teña pendentes débedas en período executivo non aprazadas, fraccionadas ou cuxa execución estivese suspendida.

O presente certificado expídese a petición do interesado, ten carácter POSITIVO e validez de seis meses, contados desde a data de expedición conforme ao artigo 10 do Decreto 11/2009, do 8 de xaneiro, polo que se aproba o Regulamento da Lei 9/2007, do 13 de xuño, de subvencións de Galicia.

O presente certificado expídese para os efectos exclusivos mencionados na súa solicitude e non orixina dereitos nin expectativas de dereitos a favor do solicitante nin de terceiros, non podendo ser invocado a efectos de interrupción ou de paralización dos prazos de caducidade ou prescrición, nin servirá de medio de notificación dos expedientes aos que poida facer referencia, sen que o seu contido poida afectar o resultado das actuacións posteriores de comprobación ou investigación.

Data de Expedición: 28/04/2023 ás 11:09:31

SELO

A veracidade do contido deste documento pode comprobala na dirección [www.atriga.gal](http://www.atriga.gal) (Oficina Virtual Tributaria).

Código Seguro de Verificación:

F60B 2907 E265 FBAD

